

/// Tolóajtó

mindenre nyitott megoldás

FOREST



18

féle rendszer



www.foresteu.com

Cosmo tolóajtó rendszer

18 mm vastag ajtólaphoz

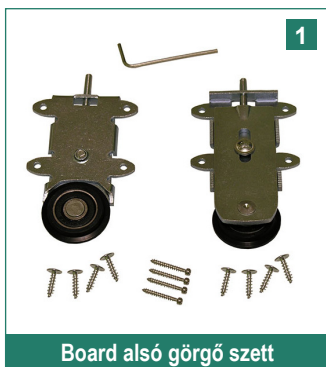
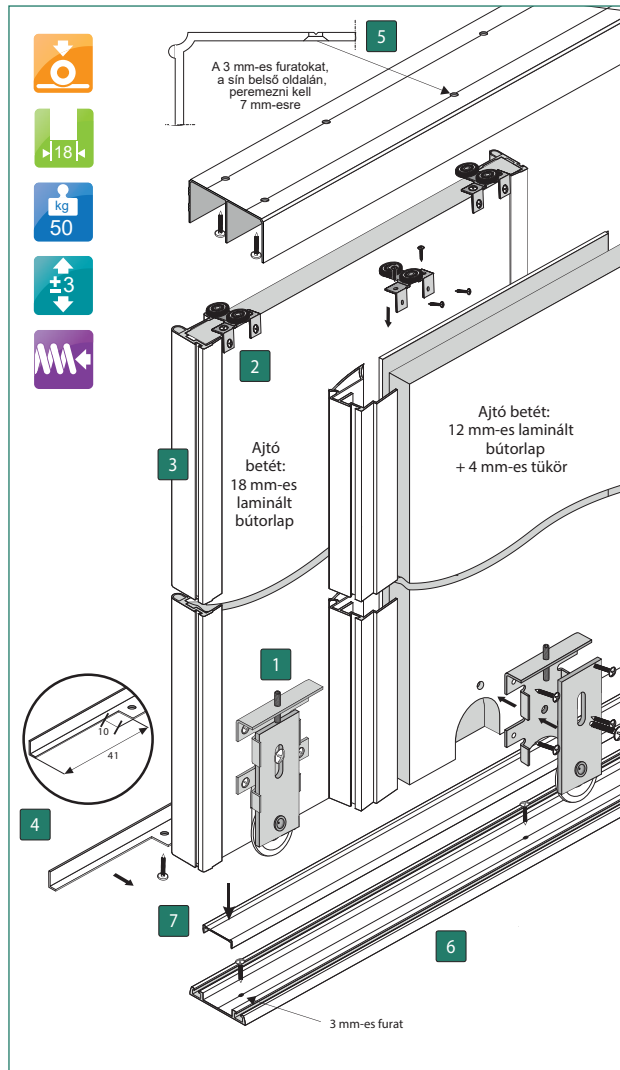

Golyóscsapágyas kivitel.

A szett tartalma:

- 2 db alsó golyóscsapágyas görgő
- csavarok
- imbuszkulcs

cikkszám

10014613820



Golyóscsapágyas kivitel.

A szett tartalma:

- 2 db felső golyóscsapágyas görgő
- csavarok

cikkszám

10014613800

Jelmagyarázat:



Kiváló ár-érték arány • Kedvező árfekvésű, jó minőséget képviselő termék.



Legkedvezőbb ár • Kínálatunk legolcsóbb terméke az adott kategóriában.



Alsó vezetésű szerkezet



A szerkezet maximális teherbírása (kg)



Felső vezetésű szerkezet



Állíthatósági érték (mm)



Ajtólap vastagság (mm)



Csillapító szerkezettel szerelhető

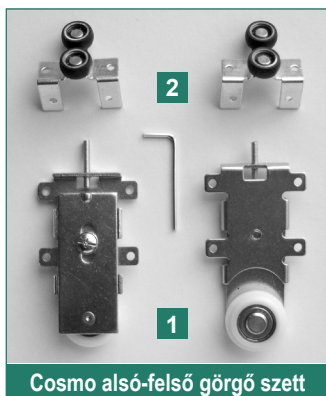

Golyóscsapágyas kivitel.

A szett tartalma:

- 2 db alsó golyóscsapágyas görgő
- 2 db felső golyóscsapágyas görgő
- imbuszkulcs

cikkszám

10014610170

A legnépszerűbb választás a gardrób tolóajtó rendszerek közül. Ajánljuk nagy méretű, akár 3 m magas tolóajtókhoz is.

Cosmo tolóajtó rendszer

18 mm vastag ajtólaphoz



| | |
|--------|-----------------|
| színek | szál hossza 3 m |
| alu | 10014610006 |
| pezsgő | 10014610007 |

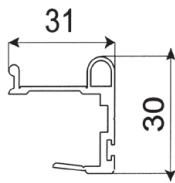

| | |
|--------|-------------------|
| színek | szál hossza 2,7 m |
| alu | 10014610004 |
| pezsgő | 10014610005 |

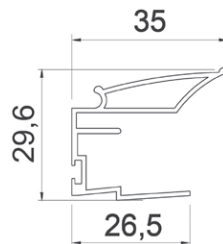

| | |
|--------|-------------------|
| színek | szál hossza 2,7 m |
| alu | 10014610001 |
| pezsgő | 10014610009 |

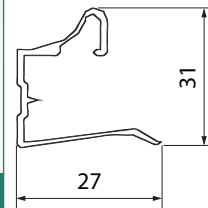

Alkalmazható 18 mm-es lapokhoz, valamint 4 mm-es üveg és 12 mm-es bútorlap kombinációjához.



| | |
|--------|-----------------|
| színek | szál hossza 3 m |
| alu | 10014610094 |
| pezsgő | 10014610097 |

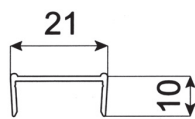

Tolóajtók szerelésénél a 18 mm vastag lapok élének esztétikus és rendszerbe illő lezárásához



| | |
|--------|-----------------|
| színek | szál hossza 3 m |
| alu | 10014610101 |
| pezsgő | 10014610111 |

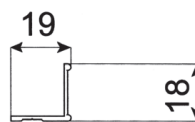

Ajtóbetétek alsó lezárásához



| | |
|--------|-----------------|
| színek | szál hossza 3 m |
| alu | 10014610114 |
| pezsgő | 10014610117 |

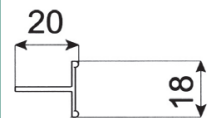

Betétanyagok határolásához



| | | | |
|--------|-----------------|-----------------|-----------------|
| színek | szál hossza 2 m | szál hossza 3 m | szál hossza 4 m |
| alu | 10014610027 | 10014610025 | 10014610018 |
| pezsgő | 10014610036 | 10014610034 | 10014610030 |

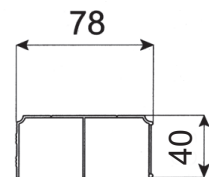

| | | | |
|--------|-----------------|-----------------|-----------------|
| színek | szál hossza 2 m | szál hossza 3 m | szál hossza 4 m |
| alu | 10014610047 | 10014610045 | 10014610038 |
| pezsgő | 10014610056 | 10014610054 | 10014610050 |

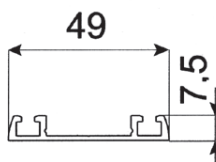

| | | |
|--------|-----------------|-----------------|
| színek | szál hossza 3 m | szál hossza 4 m |
| alu | 10014610066 | 10014610064 |
| pezsgő | 10014610076 | - |

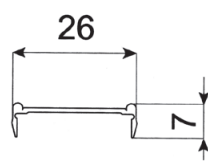

| | |
|-----------|-----------------|
| színek | szál hossza 3 m |
| ezüst alu | 10014631280 |

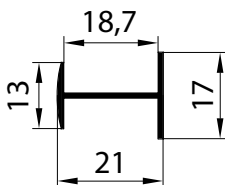

| | |
|--------------|-------------|
| rendelés: db | 10014610140 |
|--------------|-------------|

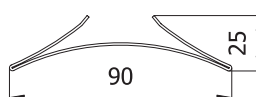

A Cleft és Smart alsó sínhez. Az elmozduló ajtószármayt lehet adott helyzetben pozícionálni.



| | |
|-----------------|-------------|
| teherbírás (kg) | cikkszám |
| 25 | 10014613890 |
| 40 | 10014613900 |
| 60 | 10014613910 |

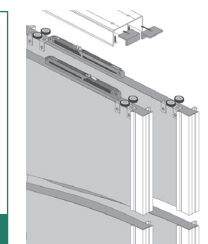

Cosmo tolóajtó rendszerhez. A csillapító szett alkalmazása esetén a stoppert nem kell alkalmazni.



| | | |
|-------------------------------|------------|----------------|
| színek | méret (mm) | rendelhető: fm |
| behúzó (Cosmo, Uni) | 4,8x4 | 10014610120 |
| öntapadós (Fiona) | 4,8x4 | 10014610131 |
| öntapadós (Cosmo, Fiona, Uni) | 6,7x13 | 10014610130 |

Honlapunkon bővebb információt talál termékünkéről: www.foresteu.com/toloajtok
A termékek szerelését bemutató videó is megtalálható: www.foresteu.com/filmek



Board tolóajtó rendszer

18 mm vastag ajtólaphoz



Ajánljuk nagy méretű gardróbok lezárásához, akár 2,65 m magas, 50 kg-os ajtólapokhoz.

18 mm-es betétanyagokhoz tökéletes megoldás. A szetthez 4 féle fogantyú profil választható, amelyek még stabilabbá teszik az ajtót. Az ajtó súlyához megfelelő csillapító tetszés szerint rendelhető.

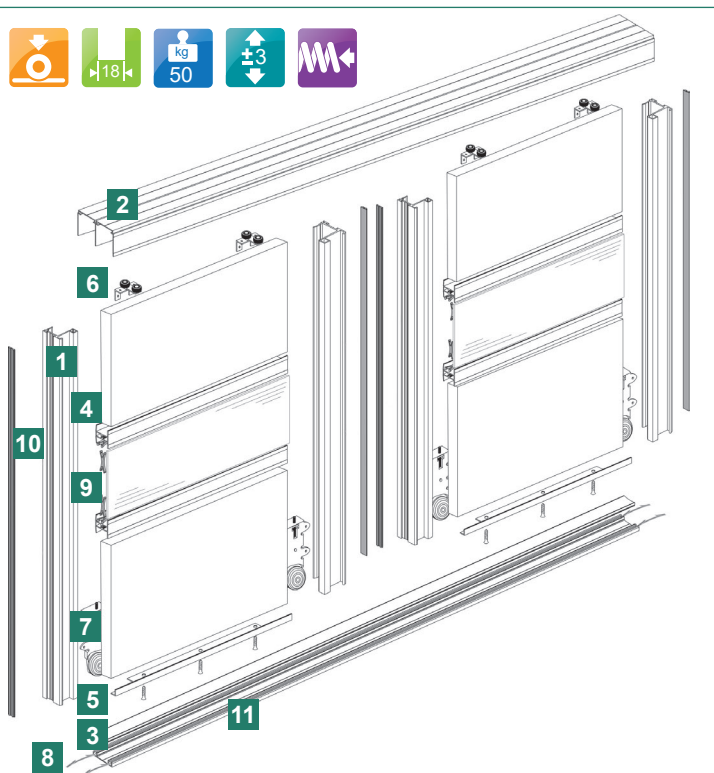

A szett tartalma:

- 1 db csillapító
- 1 db egyes felső golyóscsapágyas görgő
- 1 db beakasztó

A csillapító szett alkalmazása esetén a stoppert nem kell alkalmazni.

| teherbírás (kg) | cikkszám |
|-----------------|-------------|
| 25 | 10014613860 |
| 40 | 10014613870 |
| 60 | 10014613880 |

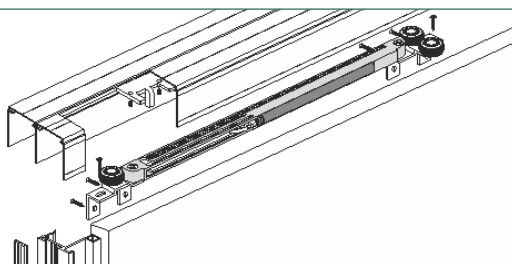

Csillapító szett

6



Felső görgő szett

A szett tartalma:

- 2 db alsó golyóscsapágyas görgő
- csavarok

| cikkszám |
|-------------|
| 10014613800 |

7

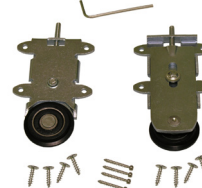

Alsó görgő szett

A szett tartalma:

- 2 db alsó golyóscsapágyas görgő
- csavarok
- imbuszkulcs

| cikkszám |
|-------------|
| 10014613820 |

8

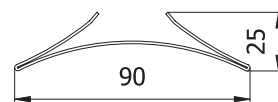

Stopper

Alsó dupla és szimpla sínekhez

| cikkszám |
|-------------|
| 10014610140 |

9

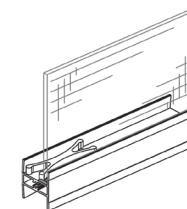

Üvegrögzőítő clip

4 mm betétanyagok rögzítésére fogantyú- és "H" profilokhoz.

Bármely 18 mm vastagságú betétanyag befogadására alkalmas profilhoz használható.

| cikkszám |
|-------------|
| 10014613850 |

Board tolóajtó rendszer

18 mm vastag ajtólaphoz

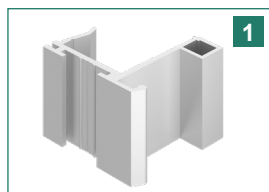

1

Strong fogantyúprofil

| | |
|-------------|--------------------|
| színek | szál hossza 2,65 m |
| eloxált alu | 10014613000 |

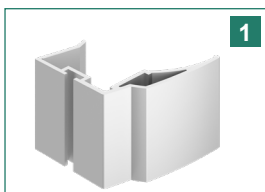
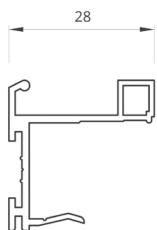

1

Lider fogantyúprofil

| | |
|-------------|--------------------|
| színek | szál hossza 2,65 m |
| eloxált alu | 10014613010 |

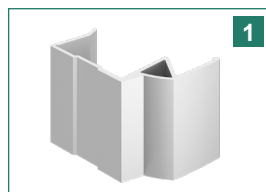
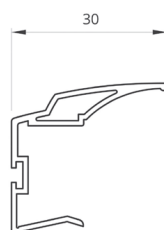

1

Efekt fogantyúprofil

| | |
|-------------|--------------------|
| színek | szál hossza 2,65 m |
| eloxált alu | 10014613020 |

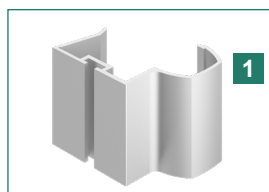

1

Lux+ fogantyúprofil

| | |
|-------------|--------------------|
| színek | szál hossza 2,65 m |
| eloxált alu | 10014613030 |

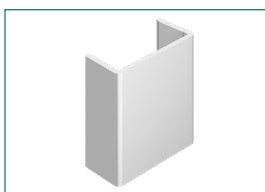

Élzáró "U" profil

| | |
|-------------|-----------------|
| színek | szál hossza 3 m |
| eloxált alu | 10014613380 |

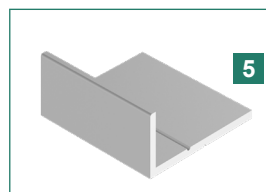
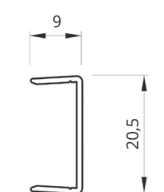

5

Lezáró "L" profil

| | |
|-------------|--------------------|
| színek | szál hossza 2,65 m |
| eloxált alu | 10014613350 |

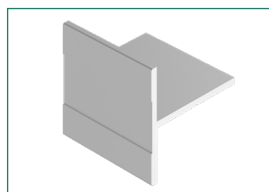
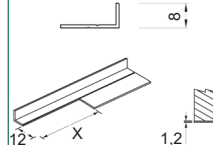

Elválasztó "T" profil

| | |
|-------------|--------------------|
| színek | szál hossza 2,65 m |
| eloxált alu | 10014613360 |

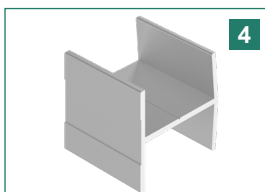
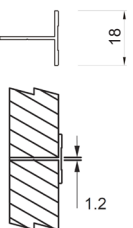

Elválasztó "H" profil

| | |
|-------------|--------------------|
| színek | szál hossza 2,65 m |
| eloxált alu | 10014613370 |

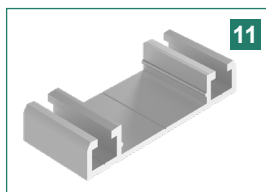
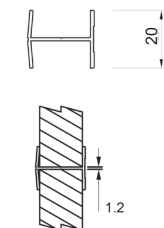

11

Alsó dupla sín

| | |
|-----------|-------------------|
| hossz (m) | eloxált alumínium |
| 1,75 | 10014613200 |
| 3,55 | 10014613220 |

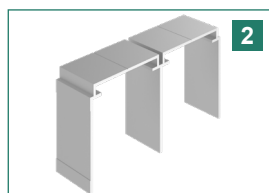
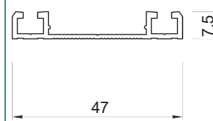

2

Felső dupla sín

| | |
|-----------|-------------------|
| hossz (m) | eloxált alumínium |
| 1,75 | 10014613100 |
| 3,55 | 10014613120 |

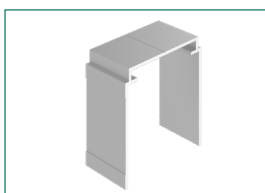
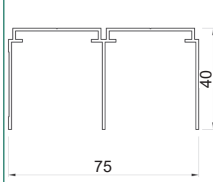

Felső szimpla sín

| | |
|-----------|-------------------|
| hossz (m) | eloxált alumínium |
| 1,75 | 10014613150 |
| 3,55 | 10014613170 |

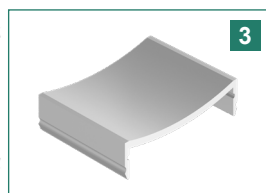
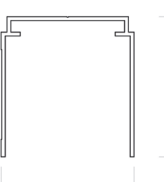

3

Alsó takaróléc

| | |
|-----------|-------------------|
| hossz (m) | eloxált alumínium |
| 1,75 | 10014613250 |
| 3,55 | 10014613270 |

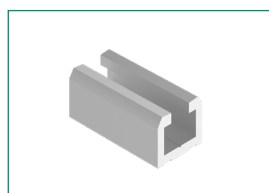
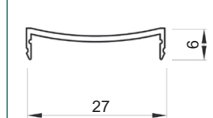

Alsó szimpla sín

| | |
|-----------|-------------------|
| hossz (m) | eloxált alumínium |
| 1,75 | 10014613300 |
| 3,55 | 10014613320 |

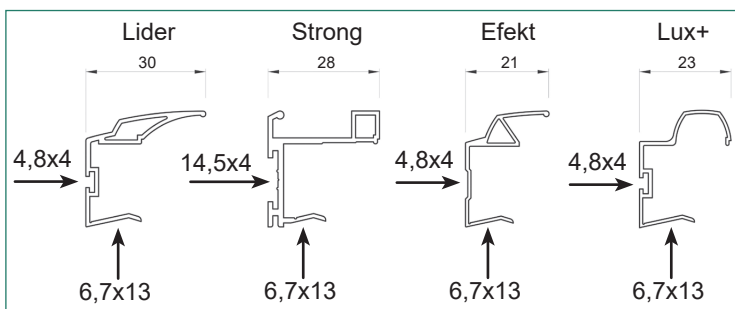
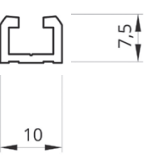

10

Porfogó kefe

| megnevezés | méret (mm) | cikkszám |
|--|------------|-------------|
| behúzható (Lidér, Lux+) | 4,8x4 | 10014610120 |
| behúzható (Strong) | 14,5x4 | 10014610125 |
| öntapadós (Efekt) | 4,8x4 | 10014610131 |
| öntapadós (Strong, Lidér, Efekt, Lux+) | 6,7x13 | 10014610130 |

Frame keretes tolóajtó rendszer

18 mm vastag ajtólaphoz

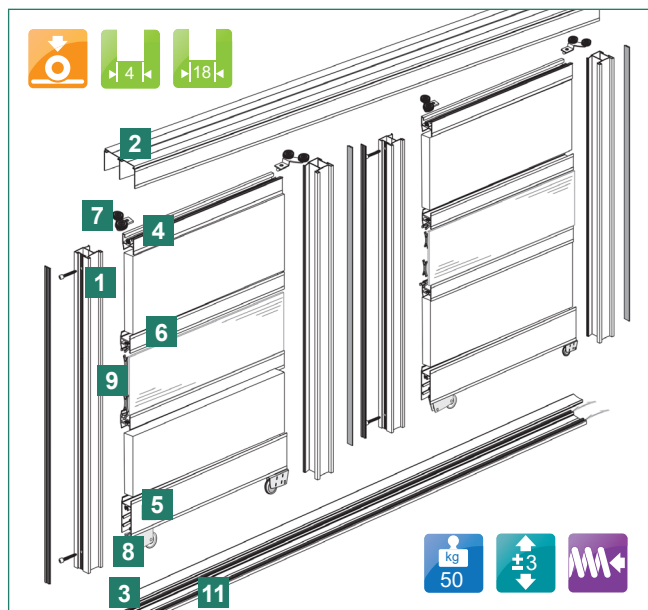

Kitűnően alkalmazható teli üveg- és tükörlapokhoz, valamint térelválasztókhoz is, mivel a keretrendszer mindkét oldala esztétikus kivitelű.

Az ajtó súlyához megfelelő csillapító tetszés szerint választható.

A rendszerhez 2 féle fogantyú profil választható és a Board tolóajtó szett alsó és felső sínét kell alkalmazni.

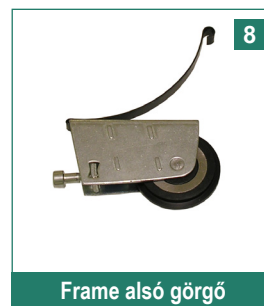

Egy ajtóhoz 2 db alsó görgő szükséges.

| | |
|----------|-------------|
| cikkszám | |
| | 10014614500 |



Egy ajtóhoz 1 db jobbos és 1 db balos felső görgő szükséges.

| | |
|----------|-------------|
| cikkszám | |
| jobbos | 10014614410 |
| balos | 10014614400 |

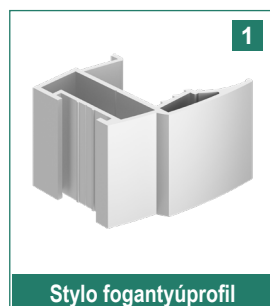

| | |
|-------------|--------------------|
| színek | szál hossza 2,65 m |
| eloxált alu | 10014614010 |



| | |
|-------------|--------------------|
| színek | szál hossza 2,65 m |
| eloxált alu | 10014614000 |

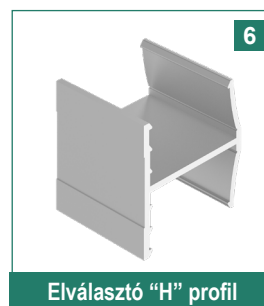

| | |
|-------------|--------------------|
| színek | szál hossza 2,65 m |
| eloxált alu | 10014614300 |

Betépanyagok toldásához



4 mm betépanyagok rögzítésére fogantyú- és "H" profilokhoz

| | |
|----------|-------------|
| cikkszám | |
| | 10014614500 |



| | |
|-------------|--------------------|
| színek | szál hossza 2,65 m |
| eloxált alu | 10014614200 |

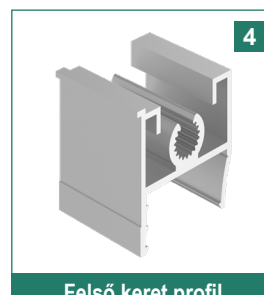

| | |
|-------------|--------------------|
| színek | szál hossza 2,65 m |
| eloxált alu | 10014614100 |

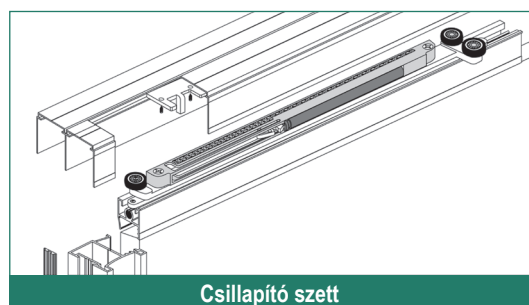
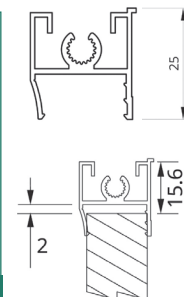

- A szett tartalma:
- 1 db csillapító
 - 1 db egyes felső golyóscsapágyas görgő
 - 1 db dupla felső golyóscsapágyas görgő
 - 1 db beakasztó

A csillapító szett alkalmazása esetén a stoppert nem kell alkalmazni.

| teherbírás (kg) | jobbos | balos |
|-----------------|-------------|-------------|
| 25 | 10014614750 | 10014614700 |
| 40 | 10014614760 | 10014614710 |
| 60 | 10014614770 | 10014614720 |



| | |
|----------|-------------|
| cikkszám | |
| | 10014614900 |

| Porfogó kefe | | |
|--------------|------------|-------------|
| megnevezés | méret (mm) | cikkszám |
| behúzható | 14,5x4 | 10014610125 |
| öntapadós | 6,7x13 | 10014610130 |

Smart és Mini tolóajtó rendszer

18 mm vastag ajtólaphoz

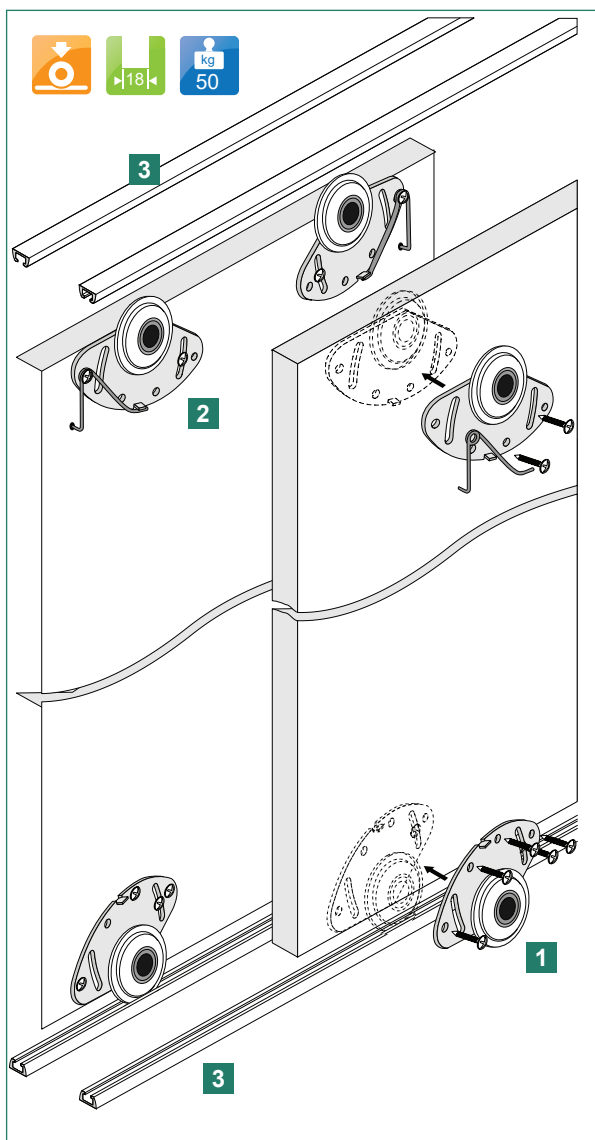

Smart tolóajtó szerelvény szett bútorajtókhoz

Gazdaságos megoldás kisebb ajtókhoz. A szerelvényt olyan ajtólapoknál lehet alkalmazni, amelyek kellő merevséggel rendelkeznek ahhoz, hogy teljes magasságban görbülés mentesek maradjanak a használat során. Ezért 150 cm-es magasságig ajánljuk a vasalatot!

A szett tartalma:

- 1 2 db Smart alsó golyóscsapágyas görgő
- 2 2 db Smart felső golyóscsapágyas görgő, feszítőrugóval

| |
|-------------|
| cikkszám |
| 10014610161 |



Smart alsó golyóscsapágyas görgő



Smart felső golyóscsapágyas görgő



Smart alsó és felső sín

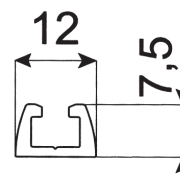

| | |
|--------|-----------------|
| színek | szál hossza 3 m |
| alu | 10014610080 |
| pezsgő | 10014610085 |

Mini tolóajtó szerelvény szett bútorajtókhoz



A szerelvényt olyan ajtólapoknál lehet alkalmazni, amelyek kellő merevséggel rendelkeznek ahhoz, hogy teljes magasságban görbülés mentesek maradjanak a használat során. Ezért 150 cm-es magasságig ajánljuk a vasalatot!

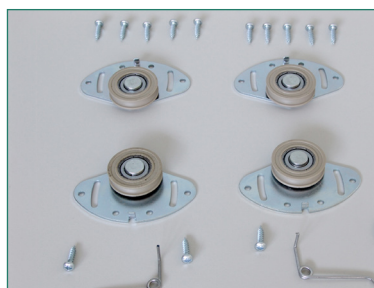

Mini tolóajtó szerelvény szett

A szett tartalma:

- 2 db Mini alsó golyóscsapágyas görgő
- 2 db Mini felső golyóscsapágyas görgő, feszítőrugóval

| |
|-------------|
| cikkszám |
| 10014610161 |



Mini alsó és felső sín

| | |
|--------|-----------------|
| színek | szál hossza 3 m |
| alu | 10014610081 |

RV80 hátsó megvezetésű tolóajtó rendszer

A szerelvénytől lehetőség nyílik a szekrénytől teljes eltakarására és nagy méretű ajtók mozgatására.

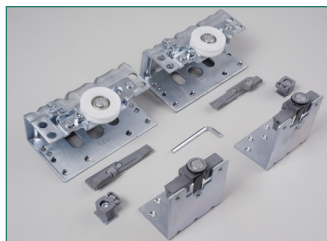

Vasalat szett elől futó ajtóhoz

A szett tartalma:

- 2 db felső golyóscsapágyas görgő
- 2 db alsó golyóscsapágyas görgő
- 2 db felső végálláshatároló és stopper
- 2 db alsó végálláshatároló

cikkszám

10014631010

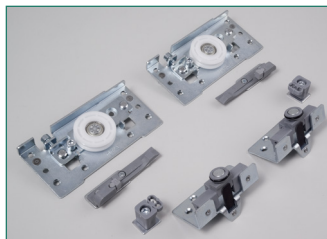

Vasalat szett hátul futó ajtóhoz

A szett tartalma:

- 2 db felső golyóscsapágyas görgő
- 2 db alsó golyóscsapágyas görgő
- 2 db felső végálláshatároló és stopper
- 2 db alsó végálláshatároló

cikkszám

10014631020

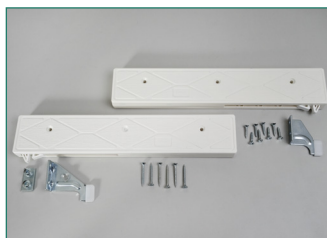

Tolóajtó csillapító rendszer

A szett tartalma:

- 2 db csillapító
- 1 db beasztó az elől futó ajtóhoz
- 1 db beasztó a hátul futó ajtóhoz

cikkszám

10014631090

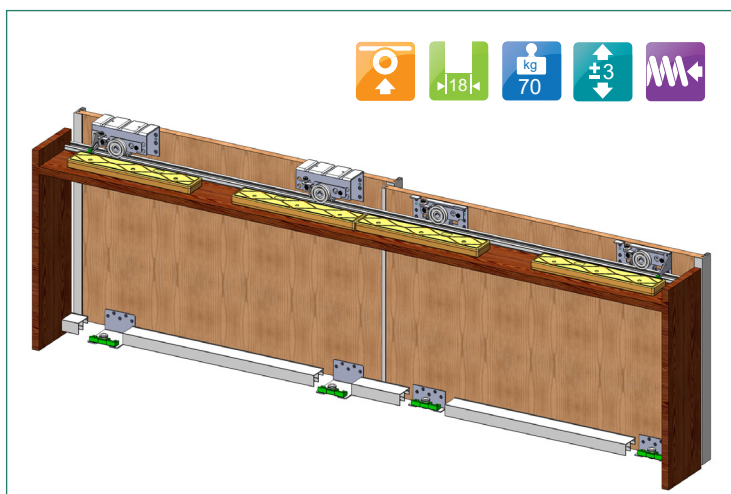

Dupla felső sín porfogó kefével

| | |
|-----------|-----------------|
| színek | szál hossza 3 m |
| alumínium | 10014631050 |

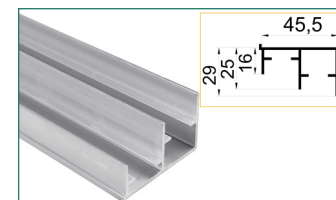

Dupla alsó sín

| | |
|-----------|-----------------|
| színek | szál hossza 3 m |
| alumínium | 10014631060 |

RV30 hátsó megvezetésű tolóajtó rendszer



A tolóajtó rendszer kisebb méretű ajtók mozgatására alkalmas, segítségével a teljes szekrénytől eltakarható.

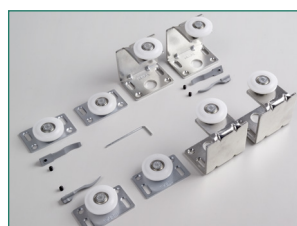

RV30 tolóajtó szett

cikkszám

10014631110

A szett tartalma:

- 4 db elől futó golyóscsapágyas görgő
- 4 db hátul futó golyóscsapágyas görgő
- 4 db végálláshatároló



RV30 dupla alsó-felső sín

színek

szál hossza 3 m

alumínium

10014631150

300 A és 300 B tolóajtó rendszer

300 A tolóajtó szerelvény

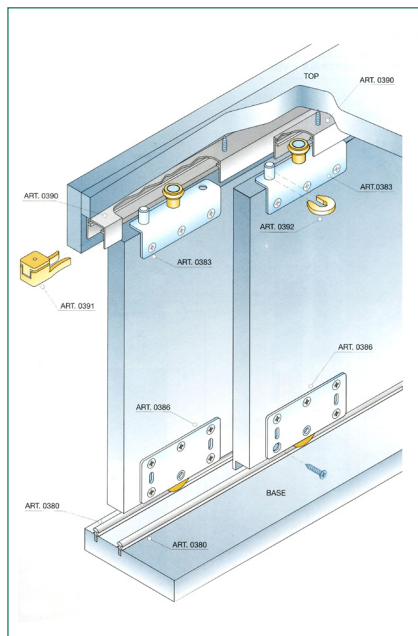

cikkszám
10014600100



cikkszám
10014600201

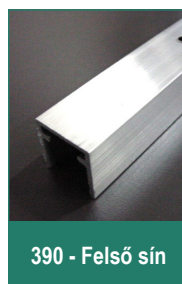

| anyag - hossz | tolóajtó sín típus | | |
|---------------|----------------------------|------------------------------|---------------|
| | 380 alsó sín bemartható | 300 alsó sín csavarozható | 390 felső sín |
| alu - 2 fm | 10014600600 | 10014601310 | 10014601400 |
| alu - 3 fm | 10014600700 | 10014601320 | 10014601500 |
| alu - 4 fm | 10014600800 | 10014601330 | 10014601600 |

A szett tartalma:

- 2 db 383-as felső vezető (jobbos-balos)
- 2 db 391-es ütközésgátló
- 2 db 392-es kiemelésgátló
- 2 db 386-os alsó golyóscsapágyas görgő

300 B tolóajtó szerelvény

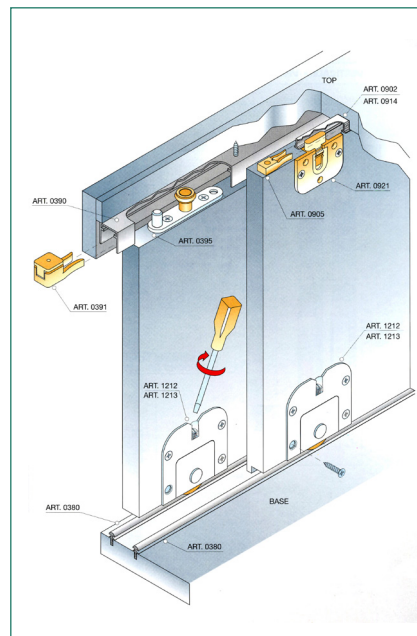

A szett tartalma:

- 2 db 383-as felső vezető (jobbos-balos)
- 2 db 391-es ütközésgátló
- 2 db 392-es kiemelésgátló
- 2 db 1243-as alsó golyóscsapágyas görgő

AV40 tolóajtó rendszer



Kisebb méretű, lapszerkezetű ajtókhoz és alumínium keretekhez ajánljuk.



A szett tartalma:

- 4 db alsó görgő
- 4 db felső rugós vezető
- 2 db alsó stopper
- 2 db felső stopper

cikkszám
10014631310



| | |
|-----------|-----------------|
| színek | szál hossza 3 m |
| alumínium | 10014631360 |



| | |
|-----------|-----------------|
| színek | szál hossza 3 m |
| alumínium | 10014631350 |

GV40 tolóajtó rendszer

4 mm vastag üvegekhez



A szett tartalma:
• 4 db alsó görgő
• 4 db végzáró

| | |
|----------|-------------|
| cikkszám | |
| | 10014631410 |

4 mm vastag, keret nélküli üveglapokhoz alkalmazható.



Felső csúszó profil

| | |
|-----------|-----------------|
| színek | szál hossza 3 m |
| alumínium | 10014631470 |

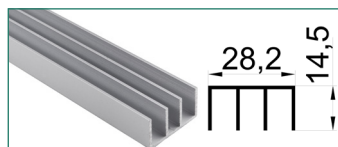

Dupla felső sín

| | |
|-----------|-----------------|
| színek | szál hossza 3 m |
| alumínium | 10014631460 |



Dupla alsó sín

| | |
|-----------|-----------------|
| színek | szál hossza 3 m |
| alumínium | 10014631450 |

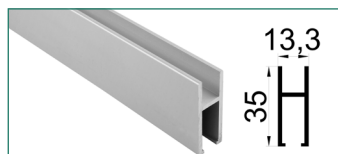

Alsó üvegtartó sín

| | |
|-----------|-----------------|
| színek | szál hossza 3 m |
| alumínium | 10014631440 |



Alsó üvegtartó profil

| | |
|-----------|-----------------|
| színek | szál hossza 3 m |
| alumínium | 10014631480 |

SL excenteres és 900 üveg tolóajtó rendszer

SL excenteres műanyag tolóajtó szerelvény

Kisebb méretű, lapszerkezetű ajtókhöz ajánljuk.



Felső vezető



Állítható alsó görgő



Vezetősín

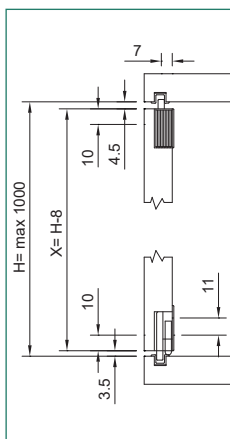

A szett tartalma:
• 2 db SL02 felső vezető
• 2 db SL03 állítható alsó görgő

Egy tolóajtóhoz 1 db szett szükséges

| | |
|----------|-------------|
| cikkszám | |
| | 10014500211 |



| | |
|--------|-----------------|
| színek | szál hossza 3 m |
| barna | 10014500220 |
| fekete | 10014500221 |
| fehér | 10014500222 |

900 tolóajtó szerelvény 6 mm-es üveglapokhoz

Kisebb méretű, 6 mm vastag, keret nélküli üveglapokhoz alkalmazható, függesztett megoldású rendszer.

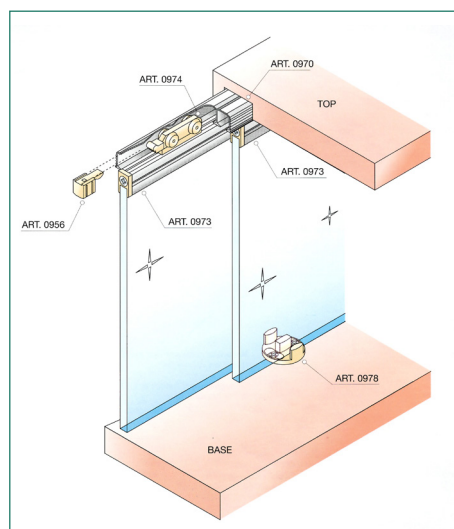

A szett tartalma:
• 4 db 974-es felső műanyag görgő
• 4 db 956-os ütközésgátló
• 1 db 978-as alsó vezető
• 4 db csavar

Az üveg jó minőségű pillanatragasztóval ragasztható!



| | |
|----------|-------------|
| cikkszám | |
| | 10014600450 |

| | | |
|----------|------------------------|-----------------------|
| | 970 felső tolóajtó sín | 973 üvegbefogó profil |
| alu 2 fm | 10014602140 | 10014602160 |
| alu 3 fm | 10014602150 | 10014602170 |

A 900-as típusúhoz tartozó kiegészítők:
• 970-es felső tolóajtó sín
• 973-as üvegbefogó profil

6303 tolóajtó rendszer

6 mm vastag üvegekhez



6 mm vastag, keret nélküli üveglapokhoz alkalmazható, amelyek felülete nem haladja meg a 1,5 m²-t. Zárható vitrinekhez, bemutató szekrényekhez kiválóan alkalmazható.

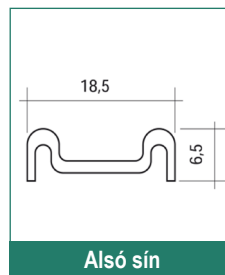

Alsó sín

| szál hossza | aluminium |
|-------------|------------------------|
| 5 m | 10014620100 |
| 3 m | Új! 10014620120 |
| 2 m | Új! 10014620110 |

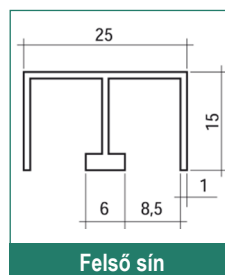

Felső sín

| szál hossza | aluminium |
|-------------|------------------------|
| 5 m | 10014620000 |
| 3 m | Új! 10014620020 |
| 2 m | Új! 10014620010 |



Nyitott végzáró

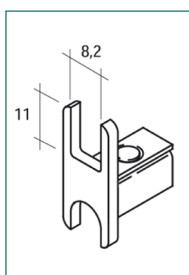

cikkszám

10014620365



Üvegtartó sín

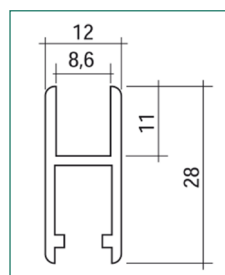

| szál hossza | aluminium |
|-------------|------------------------|
| 5 m | 10014620200 |
| 3 m | Új! 10014620220 |
| 2 m | Új! 10014620210 |



Zárt végzáró

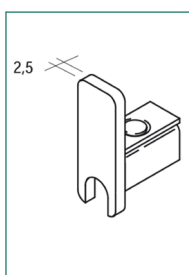

cikkszám

10014620370



Szorító profil

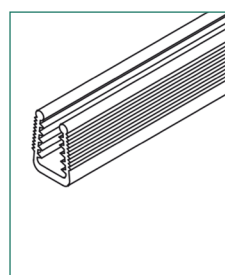

6 mm vastag üveghez

cikkszám

10014620300



Alsó görgő



cikkszám

10014620350



Fogantyú

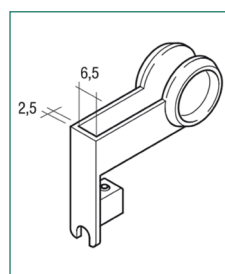

A fogantyú párban kapható, tehát egy cikkszám alatt 2 db termék szerepel.

cikkszám

10014620360



Zár üvegsalathoz

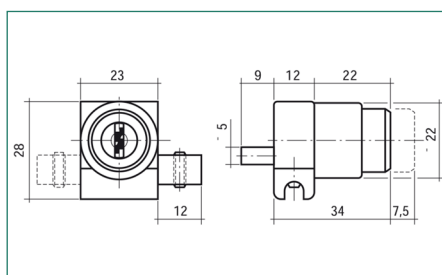

A zár mindkét oldalra szerelhető.

cikkszám különböző kulcsos

10003210400

cikkszám egyforma kulcsos

10003210405



Felső megvezető

cikkszám

10014620355

Harmonic függőleges harmonika tolóajtó rendszer

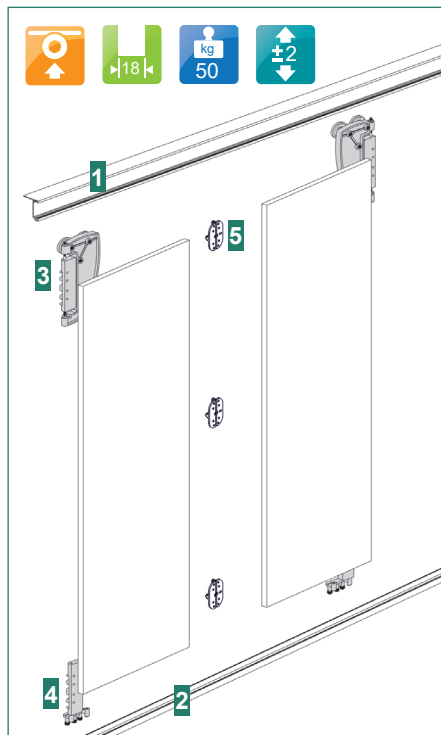

A vasalat alkalmazása fokozott mozgási szabadságot biztosít a bútorajtónak, mivel egyik ajtólapot sem kell a szekrénytesthez rögzíteni, azok szabadon futnak a szetthez tartozó síneken.
Nagy méretű ajtókhöz is bátran használható, hiszen akár 2,7 m magas és 0,6 m széles is lehet az ajtólap.
A vasaklattal 2 db ajtólap köthető össze.



Harmonic függőleges tolóajtó vasalat

- A szett tartalma:
- 2 db felső vezető
 - 2 db alsó vezető
 - 3 db összekötő zsanér

| |
|-------------|
| cikkszám |
| 10014615200 |

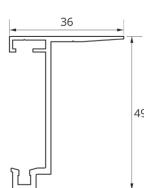

| | |
|-------------|--------------------|
| színek | szál hossza 2,65 m |
| eloxált alu | 10014615000 |

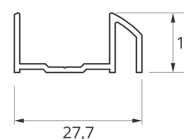

| | |
|-------------|--------------------|
| színek | szál hossza 2,65 m |
| eloxált alu | 10014615100 |

Függőleges harmonika tolóajtó rendszer

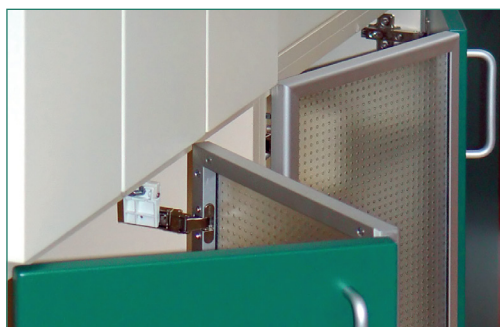

Tolóajtó felső vezető sín - műanyag

| | |
|--------|-------------|
| szín | 1,18 m |
| fehér | 10002707300 |
| fekete | 10002707400 |

Az első ajtólapot a szekrénytesthez kell pántolni, míg a második ajtó szabadon mozog az összekötő pánt és a felső vezető segítségével.

Csuklópánt a két ajtó közé

| |
|-------------|
| cikkszám |
| 10002707200 |

Ajtóvezető pánt a második ajtóhoz

| |
|-------------|
| cikkszám |
| 10002707100 |

Ajtóvezető a második ajtóhoz

| |
|-------------|
| cikkszám |
| 10002707000 |

Öntapadás védőprofil a két ajtó közé

| |
|-------------|
| cikkszám |
| 10002707500 |



Az első ajtólapot a szekrénytesthez kell pántolni, míg a második ajtó szabadon mozog az összekötő pánt és a felső vezető segítségével.



Ajtóvezető pánt vezetővel

| |
|-------------|
| cikkszám |
| 10002885000 |

Csuklópánt a két ajtó közé

| |
|-------------|
| cikkszám |
| 10002885010 |

Tolóajtó felső vezető sín - alumínium

| |
|-------------|
| 1,2 m |
| 10002885100 |



100 Silent tolóajtó rendszer beltéri ajtókhoz



Nagy méretű, nagy súlyú beltéri ajtókhoz, nagyobb igénybevételhez kiválóan alkalmazható függesztett megvezetésű rendszer.



100 Silent tolóajtó szerelvény szett

A szett tartalma:

- 2 db 138-as felső csapágyas görgő
- 2 db hatlapfejű csavar alátétes anyával
- 2 db fém rögzítőlap az ajtólap felső élére
- 1 db 229-es szerelőkulcs
- 2 db 187-es fekete műanyag véghelyzet fixáló
- 1 db 106-os alsó fekete műanyag vezető

| |
|-------------|
| cikkszám |
| 10014604000 |

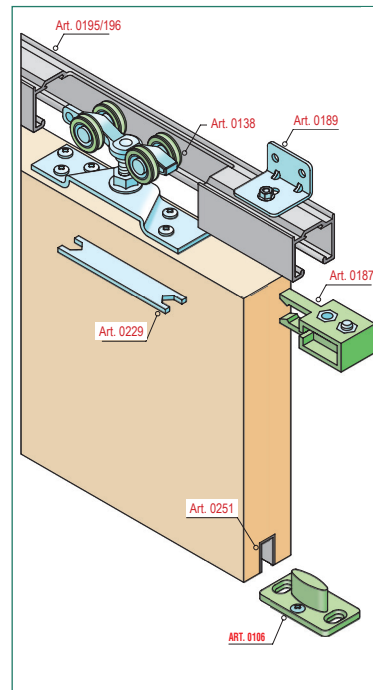
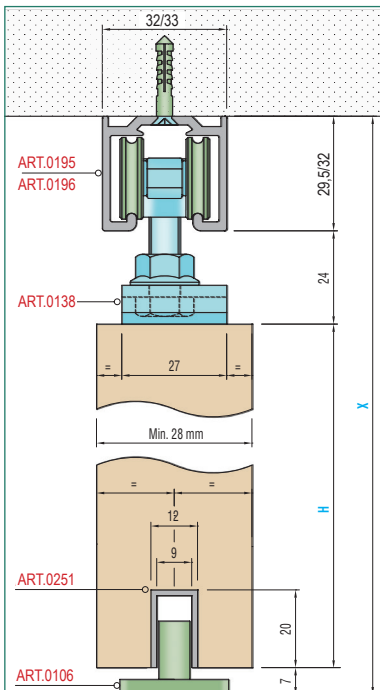

100 Silent Filo tolóajtó rendszer



A szerkezet kialakításából adódóan a felső vezetősín és az ajtólap felső éle között minimális rés képződik.

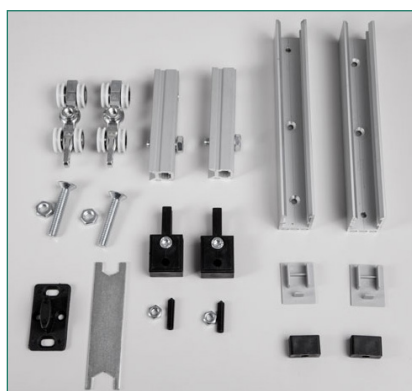

100 Silent Filo tolóajtó szerelvény szett

cikkszám

10014604100

A szett tartalma:

- 2 db 137-as felső csapágyas görgő
- 2 db csillagfejű csavar anyával
- 2 db alumínium rögzítőadapter a görgőkhöz
- 2 db alumínium rögzítőadapter az ajtólap felső élébe
- 2 db fém rögzítőlap az ajtólap felső élére
- 2 db fekete műanyag határoló az ajtólap felső élébe kerülő alumínium adapterbe
- 2 db szürke műanyag végzáró az ajtólap felső élébe kerülő alumínium adapterbe
- 1 db 229-es szerelőkulcs
- 2 db 187-es fekete műanyag véghelyzet fixáló
- 1 db 106-os alsó fekete műanyag vezető

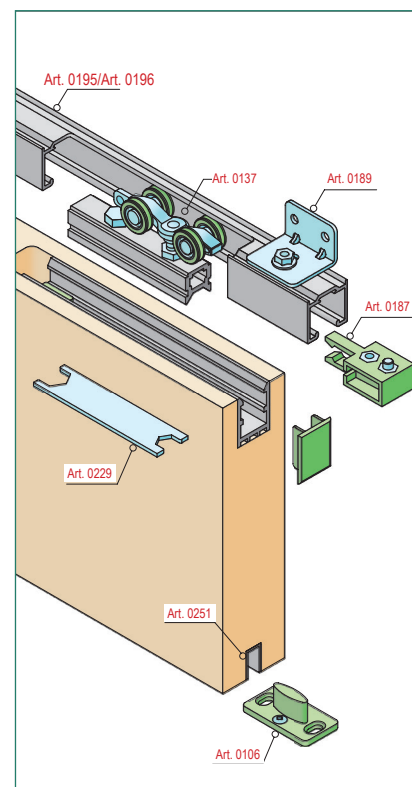
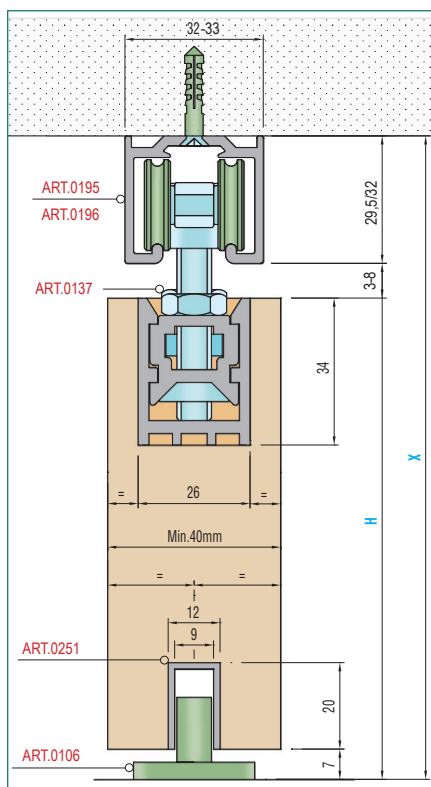

100 Silent Glass tolóajtó rendszer beltéri üveg ajtókhoz



Nagy méretű, nagy súlyú, keret nélküli üveglapokhoz és beltéri ajtókhoz alkalmazható, nagyobb igénybevételhez kiválóan alkalmas függesztett megvezetésű rendszer.



A szett tartalma:

- 2 db 138-as felső csapágyas görgő.
- 2 db hatlapfejű csavar alátétes anyával
- 2-2 db 171-es jobbos és balos üvegrögzítő fém adapter
- 8 db imbuszfejű metrikus csavar az üvegrögzítő adapterek rögzítéséhez
- 4 db szilikon üvegrögzítő alátét
- 4 db 171/1-es alumínium 156 mm hosszú takaró
- 8 db csillagfejű metrikus csavar a 171/1-es takaró rögzítéséhez
- 4-4 db 173-as jobbos és balos végtakaró szürke műanyag
- 1 db 229-es szerelőkulcs
- 2 db 187-as fekete műanyag véghelyzet fixáló
- 1 db 172-es alsó állítható szürke műanyag vezető

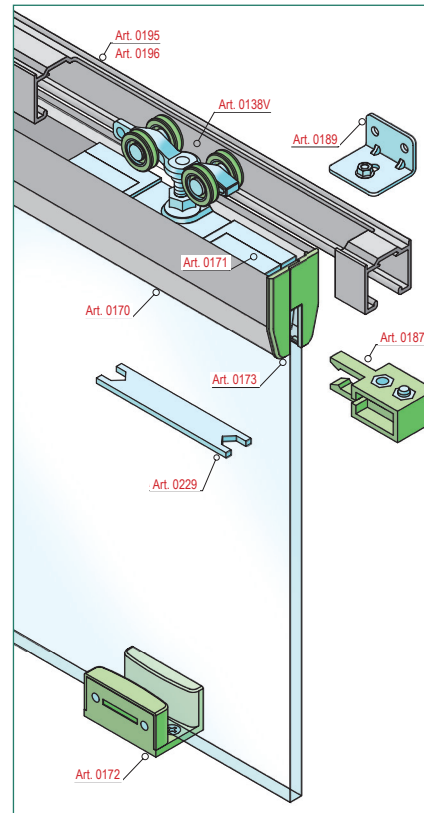

| |
|-------------|
| cikkszám |
| 10014604200 |



100 Silent Glass tolóajtó szerelvény szett

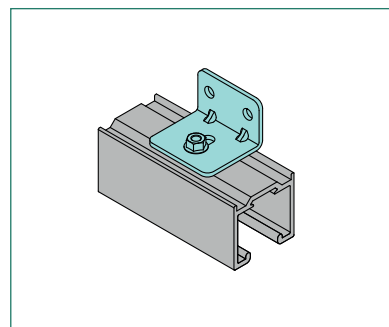

A külön rendelhető ART. 189 konzolos függesztő csak 80 kg teherbírási felső sínnel alkalmazható! A konzolos függesztők maximális távolsága 300 mm



ART. 189 konzolos függesztő

| |
|-------------|
| cikkszám |
| 10014604500 |

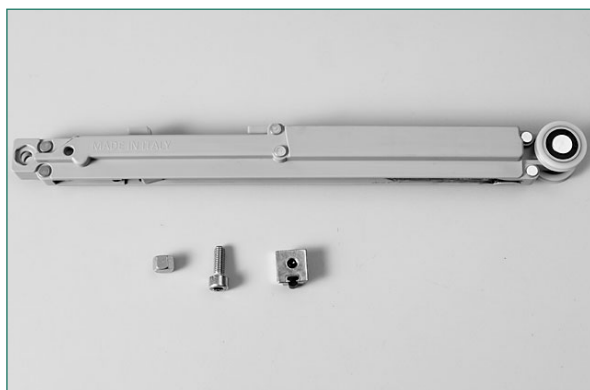

Tolóajtó csillapító
100 Silent, 100 Silent Filo és 100 Silent Glass tolóajtókhoz

| Alumínium felső vezetősín 100 Silent, 100 Silent Filo és 100 Silent Glass tolóajtókhoz | | | | Alumínium alsó vezetősín 100 Silent és 100 Silent Filo tolóajtókhoz | | |
|--|-----------------|------------|-------------|---|------------|-------------|
| típus | teherbírás (kg) | méret (fm) | cikkszám | típus | méret (fm) | cikkszám |
| Art. 195 | 80 | 2 | 10014604600 | Art. 251 | 2 | 10014603100 |
| | | 3 | 10014604610 | | 4 | 10014603000 |
| | | 4 | 10014604620 | | | |
| Art. 196 | 120 | 2 | 10014604700 | | | |
| | | 3 | 10014604710 | | | |
| | | 4 | 10014604720 | | | |
| cikkszám | | | | | | |
| 10014604450 | | | | | | |



Felső sín

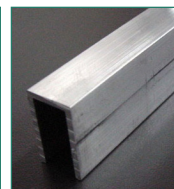

Alsó sín

100 A és 100 B tolóajtó rendszer beltéri ajtókhöz

100 A tolóajtó szett

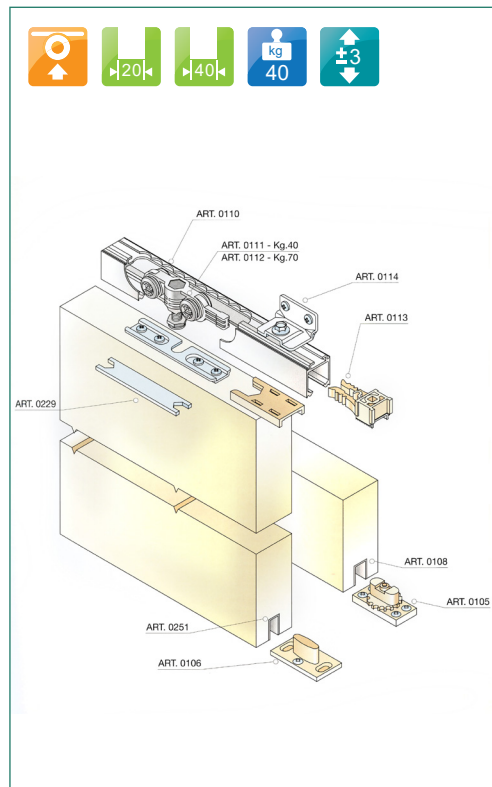

Nagy méretű, nagy súlyú beltéri ajtókhöz alkalmas függesztett megvezetésű rendszerek.

A szett tartalma:

- 2 db 111-es felső görgő
- 2 db 113-as ütközésgátló
- 1 db 106-os alsó vezető
- 1 db 229-es szerelőkulcs
- 4 db 114-es állítható függesztő
- 2 db talp a görgőhöz
- 2 db műanyag rögzítő
- 4 db csavar
- 4 db anyacsavar

| |
|-------------|
| cikkszám |
| 10014600300 |

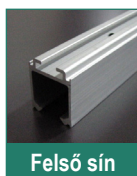

Felső sín

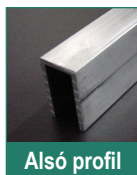

Alsó profil

A szett tartalma:

- 2 db 112-es felső görgő
- 2 db 113-as ütközésgátló
- 1 db 106-os alsó vezető
- 1 db 229-es szerelőkulcs
- 4 db 114-es állítható függesztő
- 2 db talp a görgőhöz
- 2 db műanyag rögzítő
- 4 db csavar
- 4 db anyacsavar

| |
|-------------|
| cikkszám |
| 10014600400 |

| felső sín | |
|-------------|-------------|
| szál hossza | cikkszám |
| 2 fm | 10014602799 |
| 3 fm | 10014602800 |
| 4 fm | 10014602850 |

| alsó profil | |
|-------------|-------------|
| szál hossza | cikkszám |
| 2 fm | 10014603100 |
| 4 fm | 10014603000 |

100 B tolóajtó szett

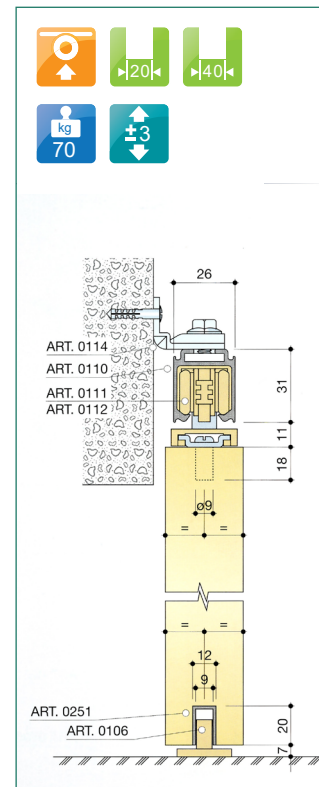

Ellenhúzó vasalat

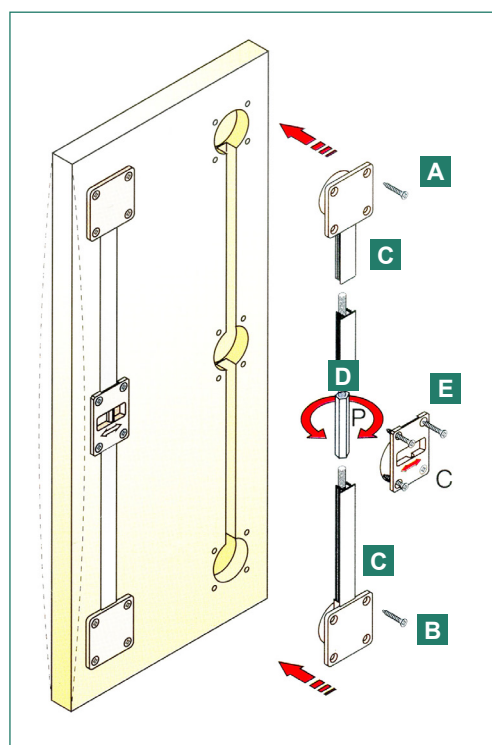

A vasalat növeli az ajtólap merevségét, csökkentheti a görbületét. 750 mm szélességig 1 db, 750 mm szélesség felett 2 db vasalat beépítése javasolt.



A szett tartalma:

- A • 1 db jobb menetes szár műanyag rögzítőfejjel
- B • 1 db bal menetes szár műanyag rögzítőfejjel
- C • 2 db fekete műanyag, vagy alumínium takaró a menetes szárazhoz
- D • 1 db 34 mm magas állítóanya
- E • 1 db műanyag takaró az állító anyára

| Art 0015/20 | |
|-------------|-------------|
| szín, anyag | cikkszám |
| alumínium | 10014603300 |

| Art 0016/100 | |
|-----------------|-------------|
| szín, anyag | cikkszám |
| fekeete műanyag | 10014603310 |

1800-1150 Hidden rejtett tolóajtó szerelvény beltéri ajtókhöz



A vasalat alkalmazásával olyan tolóajtó rendszer építhető be a lakásba, irodába, ahol csak az ajtólap látható, a szerelvény rejtve marad.

A szett tartalma:

- 1 db 1805-ös felső csapágyas görgő
- 1 pár 1898 DX-SX önbehúzó és csillapító adapter szett
- 1 db 1800-as alumínium felső sín, L=1.150mm
- 1 pár 01.TT180 műanyag takaró a felső sínhez
- 2 db 1806-os alsó csapágyazott műanyag görgő
- 1 db 0251-es alumínium alsó sín, L=1.000mm
- 2 db 02.PE350Z fém csap a felső görgőhöz
- 1 db 0106-os alsó, fekete, műanyag vezető
- Rögzítő csavarok és műanyag tiplik



cikkszám

10014605000

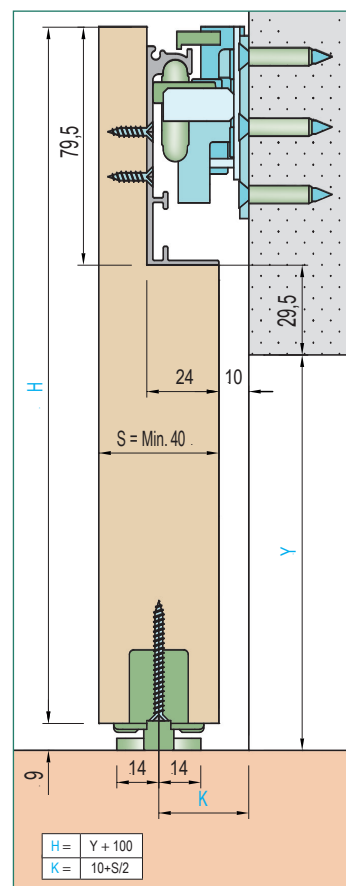
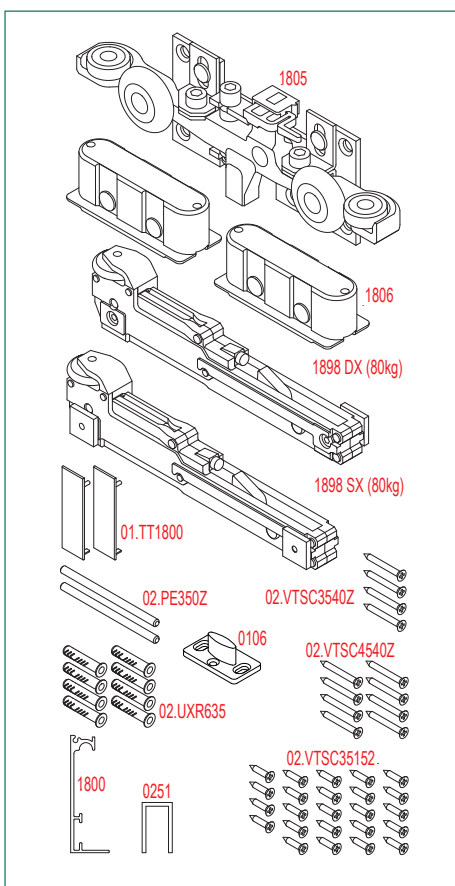
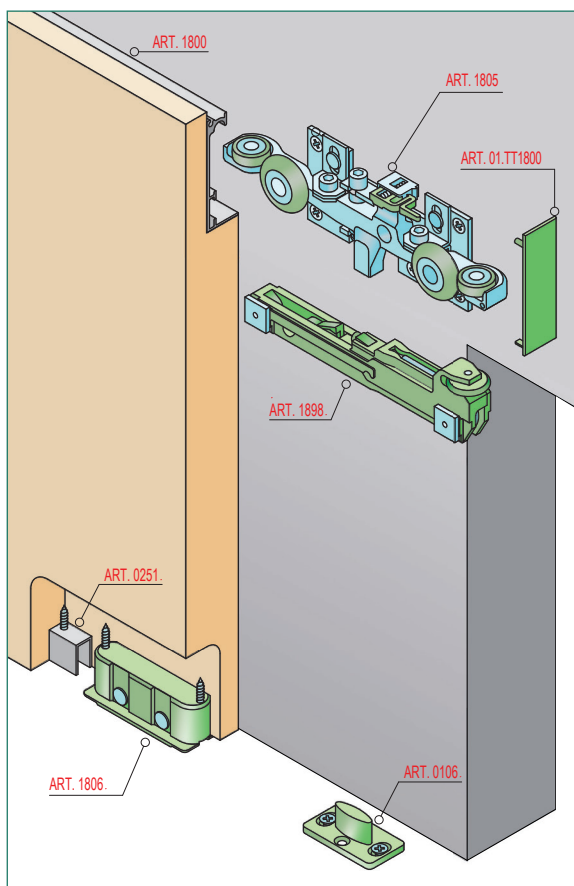
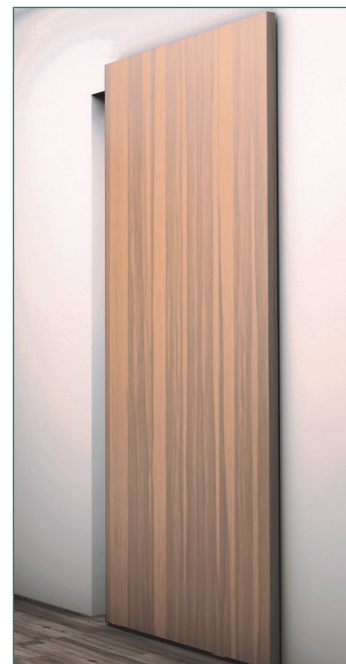

Bővebb információt termékeinkről honlapunkon talál: www.foresteu.com/toloajto-vasalatok
A tolóajtók szerelését bemutató videók is megtalálhatók weboldalunkon: www.foresteu.com/filmek
Amennyiben további szakmai segítségre van szüksége, keresse bizalommal kollégáinkat:

92/ 507-800, info@foresteu.com

FOREST