

FDS

FOREST

SOKOLDALÚ RENDSZER A FOREST KÍNÁLATÁBAN

Az FDS rendszer tagjai kiváló ár-érték arányukkal nagyszerű lehetőséget adnak az igényes gyártóknak és felhasználóknak, ahhoz, hogy a lakás minden területén kifogástalanul működő, és egyszerűen szerelhető vasalatokat használjanak a bútorokban.



2021

FDS TSQ pánt nélküli felnyíló vasalat



- Kivetőpánt nélkül szerelhető
- Korpusz szélesség: max. 1200 mm
- Korpusz magasság: 250-500 mm
- Ajtólapvastagság: 18-28 mm
- 3D állíthatóság: minden irányban +-2 mm
- Csillapított csukódás
- Minden ponton megállítható
- Állítható erősségű csukódás és nyitás
- 107°-os nyitásszög
- Szettben (jobbos és balos)

A szett tartalma:

- 1 pár emelőkar
- 1 pár fehér takarósapka
- 1 pár előlaprögzítő fa ajtóhoz
- csavarok

korpusz magasság KH (mm)	ajtó súlya (kg)*		
	2,3-5,0	-	-
250	2,3-5,0	-	-
300	1,9-4,1	-	-
350	1,7-3,5	2,7-5,8	-
400	1,5-3,1	2,4-5,1	4,5-8,7
450	-	2,1-4,5	4,0-7,7
500	-	1,9-4,0	3,6-7,0
cikkszám	10003337000	10003337020	10003337040



Ajtó súly (kg) = ajtólap súlya + 2x fogantyú súlya (kg)



FDS TSF pánt nélküli felnyíló vasalat



- Kivetőpánt nélkül szerelhető
- Korpusz szélesség: max. 1800 mm
- Korpusz magasság: 250-700 mm
- Ajtólapvastagság: 18-28 mm
- 3D állíthatóság: minden irányban +-2 mm
- Csillapított csukódás
- Minden ponton megállítható
- Állítható erősségű csukódás és nyitás
- 107°-os nyitásszög
- Szettben (jobbos és balos)

A szett tartalma:

- 1 pár emelőkar
- 1 pár fehér takarósapka
- 1 pár előlapprögzítő fa ajtóhoz
- csavarok

korpusz magasság KH (mm)	ajtó súlya (kg)*		
	3,0-10,0	4,3-14,0	8,0-22,5
250	3,0-10,0	-	-
300	2,5-8,3	-	-
350	2,1-7,1	4,3-14,0	-
400	1,9-6,3	3,8-12,3	8,0-22,5
450	1,7-5,6	3,3-10,9	7,1-20,0
500	1,5-5,0	3,0-9,8	6,4-18,0
550	-	-	5,8-19,4
600	-	-	5,3-15,0
650	-	-	4,9-13,9
700	-	-	4,6-12,9
cikkszám	10003337100	10003337120	10003337140

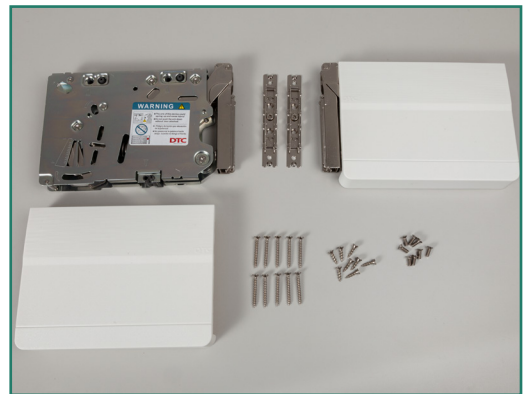

Ajtó súly (kg) = ajtólap súlya + 2x fogantyú súlya (kg)



FDS TSE felnyíló vasalat



- Korpusz szélesség: max. 1800 mm
- Korpusz magasság: 250-600 mm
- Ajtólapvastagság: 18-28 mm
- Minden ponton megállítható
- Állítható erősségű csukódás és nyitás
- 105°-os nyitásszög
- Kivetőpánt szükséges

Alkalmazhat csillapított kivetőpántot is a felnyíló vasalathoz, amennyiben csillapított záródást szeretne elérni. A megfelelő vasalat kiválasztásában a táblázat nyújt segítséget, amely 1 db vasalat alkalmazása esetén érvényes. 600 mm szélesség felett 2 db vasalat szerelése ajánlott, hogy elkerüljük az ajtó tekeredését.

korpusz magasság KH (mm)	ajtó súlya (kg)*		
	3,0-10,0	4,3-14,0	8,0-22,5
250	3,0-10,0	-	-
300	2,5-8,3	-	-
350	2,1-7,1	4,3-14,0	-
400	1,9-6,3	3,8-12,3	8,0-22,5
450	1,7-5,6	3,3-10,9	7,1-20,0
500	1,5-5,0	3,0-9,8	6,4-18,0
550	-	-	5,8-19,4
600	-	-	5,3-15,0
cikkszám	10003337200	10003337220	10003337240

A szett tartalma:

- 1 db emelőkar
- 1 db rögzítőlap korpuszra
- 1 db előlaprögzítő fa ajtóhoz
- csavarok



Ajtó súly (kg) = ajtólap súlya + 2x fogantyú súlya (kg)



FDS TST vízszintes harmonika felnyíló vasalat



- Korpusz szélesség: max. 1800 mm
- Korpusz magasság: 590-880 mm
- Ajtólapvastagság: 18-28 mm
- 3D állíthatóság: minden irányban +-2 mm
- Csillapított csukódás
- Minden ponton megállítható
- Állítható erősségű csukódás és nyitás
- Szettben (jobbos és balos)

900 mm-es korpusz szélesség felett javasoljuk 2-nél több pánt használatát!



A szett tartalma:

- 1 pár emelőkar
- 1 pár fehér takarósapka
- 2 db ráütődő önzáró kivető pánt
- 2 db gyorszerelésű egyenes pántalátét
- 4 db pántkar takaró
- 2 db összekötő pánt
- 2 db gyorszerelésű összekötő pánttalp
- 1 pár előlapprögítő fa ajtóhoz
- csavarok

korpusz magasság KH (mm)	ajtó súlya (kg)*	cikkszám
590 - 649	4,1 - 8,1	10003337300
	7,8 - 13,0	10003337310
650 - 729	3,7 - 7,2	10003337320
	7,0 - 11,6	10003337330
	11,5 - 19,8	10003337340
730 - 799	3,2 - 6,5	10003337350
	6,3 - 10,6	10003337360
	10,5 - 18,1	10003337370
800 - 879	5,8 - 9,6	10003337380
	9,5 - 16,5	10003337390



FDS TST STA685

120° ráütődő pánt
rendelés: párban

10003337397

FDS TST SQ00YQ

H=0 gyorszerelésű
egyes pánt alátét
rendelés: párban

10003337398

Ajtó súlya (kg) = ajtólap súlya + 2x fogantyú súlya (kg)

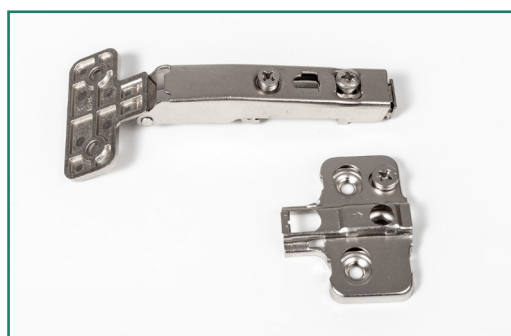

FDS TST ST00BG

Összekötő pánt
rendelés: párban

10003337395

FDS TST T00TQ

H=0 gyorszerelésű
pánt alátét
rendelés: párban

10003337396

FDS-DF PRO - duplafalú fém fiókkoldal



A mind formailag, mind mechanikailag továbbfejlesztett **FDS-DF PRO** fiókrendszerünk, a már megszokott, egyszerű szerelési tulajdonságaival, versenyképes áraival, és formai kialakításával egyaránt megfelel a mai konyhai- és lakástrendeknek.



FDS-DF PRO

A **PRO** esetében a három alap magasság (A/ B/ D) mindegyike tömör oldalfallal és határozott, egyenes éllel rendelkezik a még jobb helykihasználás érdekében.

Főbb jellemzői:

- exkluzív megjelenés
- magas minőség
- matt antracit és matt fehér szín
- határozott, egyenes élék
- jó helykihasználás
- egyszerű szerelés
- mindhárom magasság tömör oldalfallal

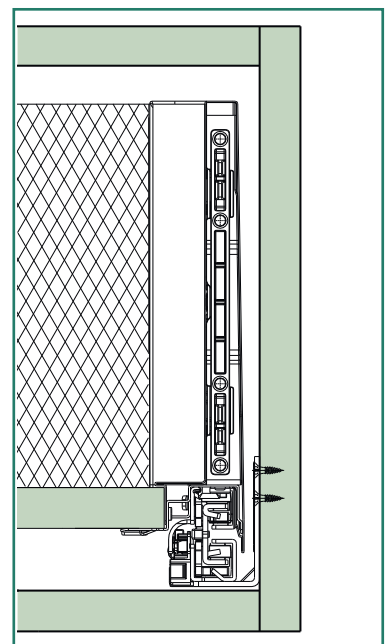
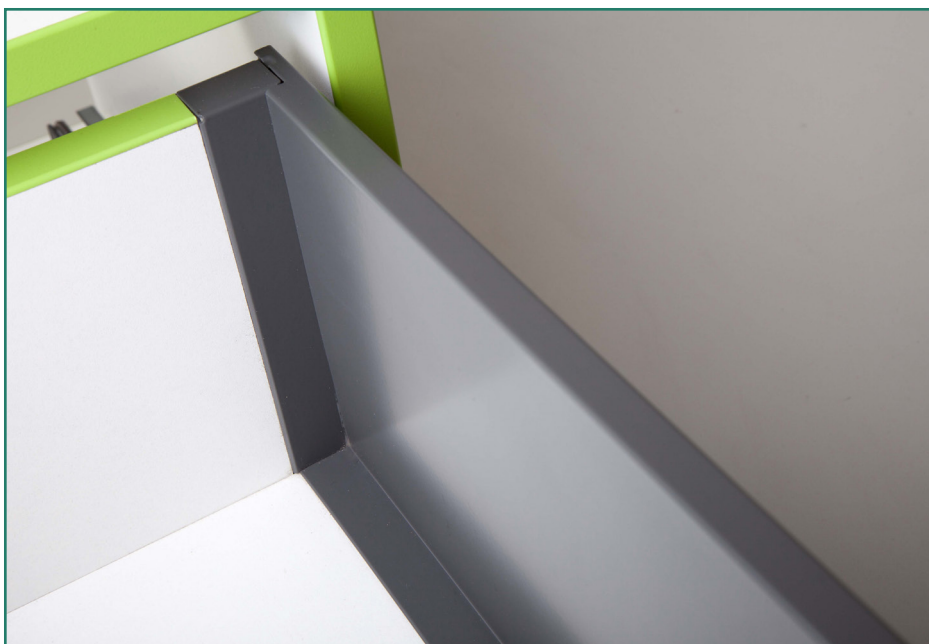

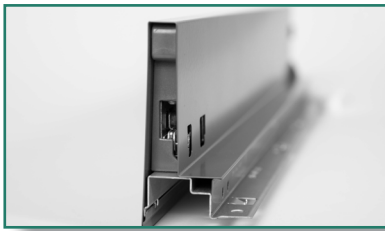

Helytakarékos, modern, letisztult formatervezésű és könnyen tisztítható fém fiókdal.



Masszív hátfalrögzítő elem, amelyet egyszerűen csak be kell pattintani a fiókoldalba. Éles sarkokkal a legjobb helykihasználás érdekében.

Gyors, akár csavar nélküli rögzítés, a rögzítő tüskék segítségével.

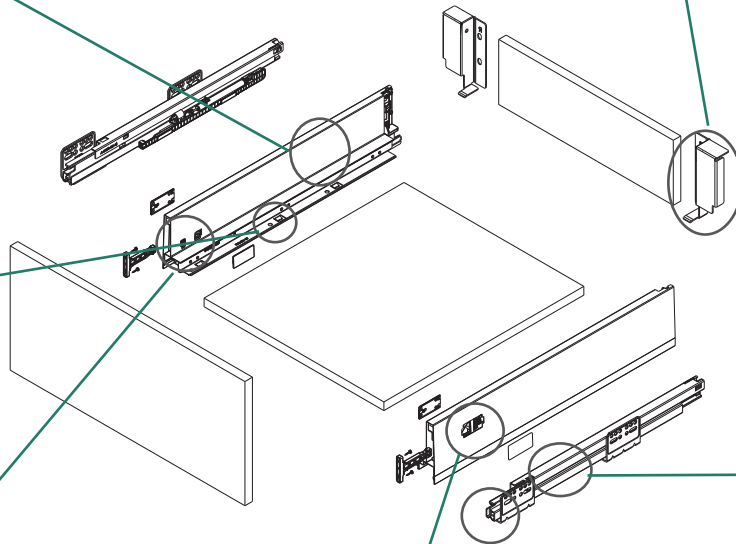
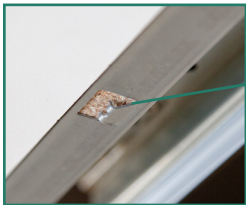

Lágy, teljes kihúzású, két irányban rugalmas működés. A csillapítás mértéke a záródás erejéhez igazodik a fiócsín szerkezetének köszönhetően.



Egyszerű és pontos fióbeállítás a már megszokott állítócsavarok segítségével.



FDS-DF PRO D

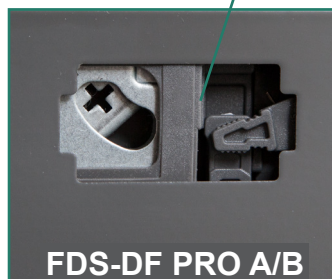

FDS-DF PRO A/B

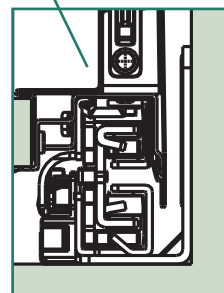

Továbbfejlesztett szinkronizált mozgás a fogaskerék-fogaslécszerkezetnek köszönhetően.

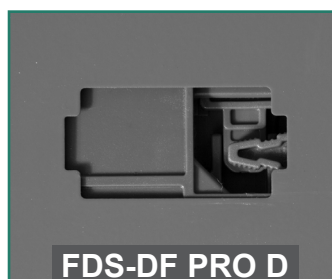

FDS-DF PRO D

Egyszerű fiók be- és kiserelés, gyors fiókeltávolítás.

FDS-DF PRO - cikkszámok

FDS-DF PRO

Duplafalú acéllemez fiókoldal

Csendes működésű, teljes kihúzású, önbehúzó, csillapított kihúzású és csukódású, duplafalú fém fiókoldal, rejtett sínrel

teherbírás: 40 kg,

szín: matt antracit / matt fehér

600 mm korpusz szélesség felett stabilizátor alkalmazása javasolt.

MATT ANTRACIT

Hossz (mm)	FDS-DF PRO A	FDS-DF PRO B	FDS-DF PRO D
300	10006633000	–	–
350	10006633010	10006633110	10006633210
400	10006633020	10006633120	10006633220
450	10006633030	10006633130	10006633230
500	10006633040	10006633140	10006633240
550	10006633050	10006633150	10006633250

MATT FEHÉR

Hossz (mm)	FDS-DF PRO A	FDS-DF PRO B	FDS-DF PRO D
300	10006633300	–	–
350	10006633310	10006633410	10006633510
400	10006633320	10006633420	10006633520
450	10006633330	10006633430	10006633530
500	10006633340	10006633440	10006633540
550	10006633350	10006633450	10006633550



típus	szín	táblaméret (mm)	cikkszám
U963 ST9	gyémánt szürke	2800 x 2070 x 16	20010963160
W908 SM	bázis fehér		20010908160

Fiók fenék- és hátlap

A fiókrendszereknél a fenék- és hátlapnak 16 mm vastagnak kell lennie. Ezt 18 mm vastag lap visszamarásával lehet elérni, vagy 16 mm-es lapot kell alkalmazni. Kínálatunkban szerepel a fiókoldalak színével harmonizáló színű, 16 mm vastag forgácslap is, amely akár konfekcionáltan is rendelhető.

FDS-DF PRO A

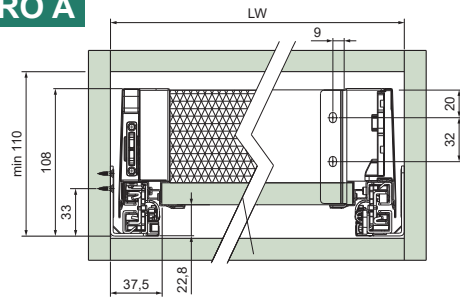

Előlaprögzítő rögzítési pontjai

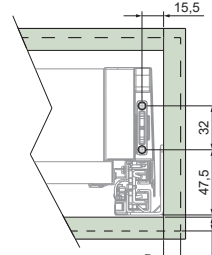

"A" és "B" a ráütődés mértéke (a felhasználó határozza meg)

Fiókfenek és fiókhát méretezés

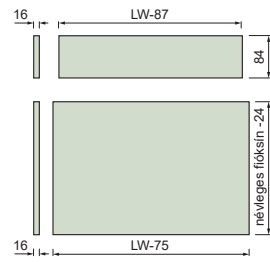

LW: korpusz belméret

FDS-DF PRO B

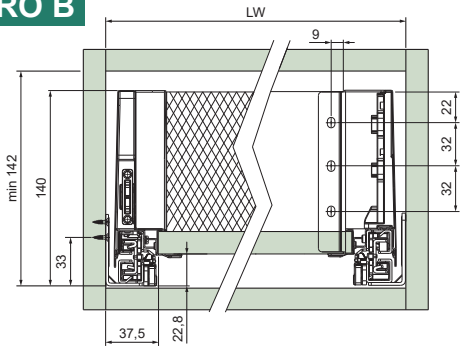

Előlaprögzítő rögzítési pontjai

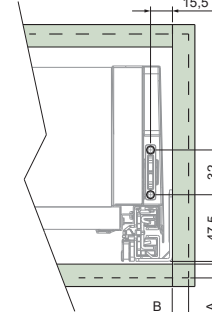

"A" és "B" a ráütődés mértéke (a felhasználó határozza meg)

Fiókfenek és fiókhát méretezés

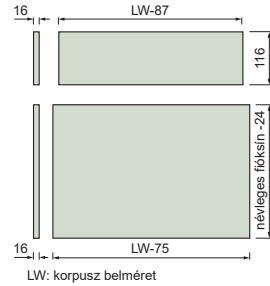

LW: korpusz belméret

FDS-DF PRO D

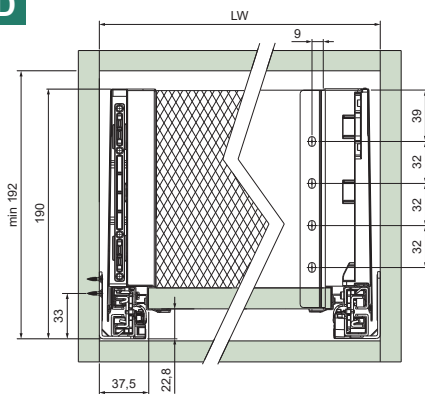

Előlaprögzítő rögzítési pontjai

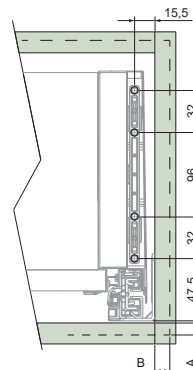

"A" és "B" a ráütődés mértéke (a felhasználó határozza meg)

Fiókfenek és fiókhát méretezés

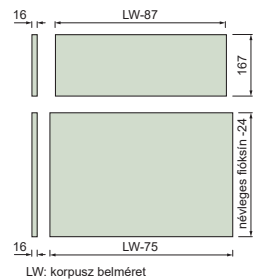

LW: korpusz belméret

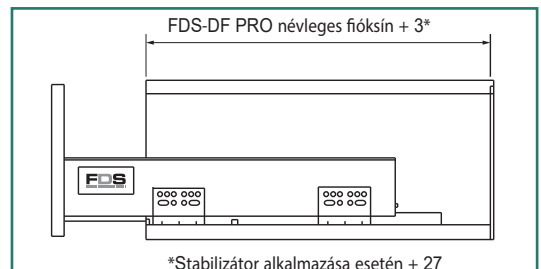
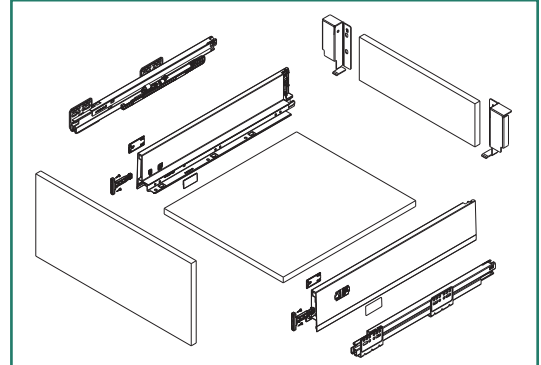
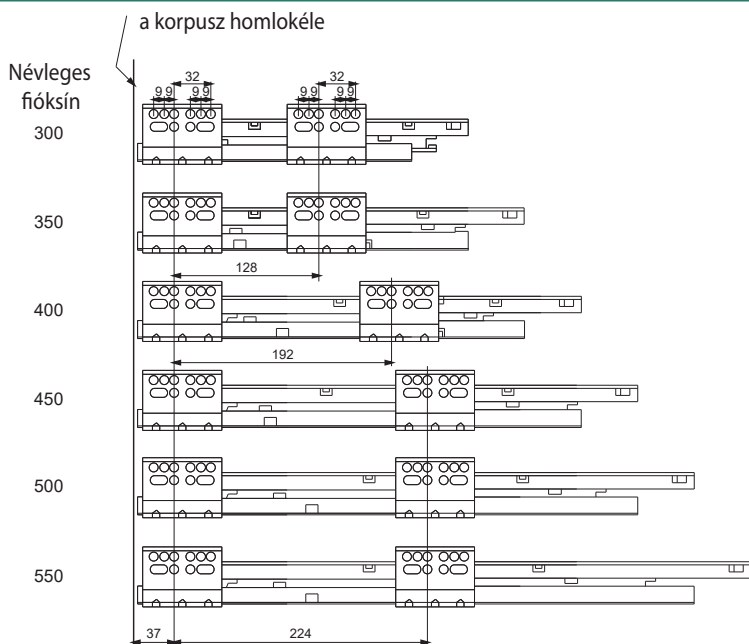

FDS-DF - jellemzők



A már klasszikusnak számító FDS-DF duplafalú fiókjaink terén is bővült termékpalettánk.

Legújabb fejlesztésünknek köszönhetően már sütő alatti kivitelben is kapható.

Az FDS-DF rendszer előnyei

Esztétikus megjelenésű és könnyen tisztítható fiókdal.

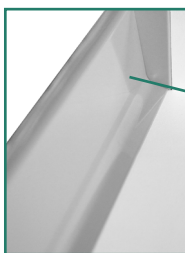

Gyors, akár csavar nélküli rögzítés, a rögzítő tűskék segítségével.

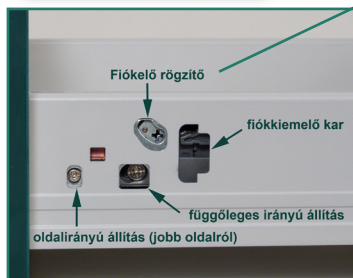
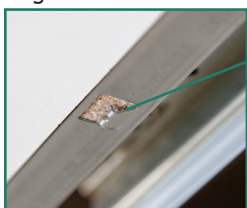

Egyszerű és pontos fiókbeállítás, extra könnyű ki- és beszerelés.

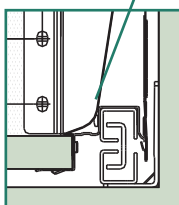

Szinkronizált mozgás a fogaskerék-fogasléc szerkezetnek köszönhetően, az egyenes futást az acél csatornák és a C-profil között található görgők biztosítják.

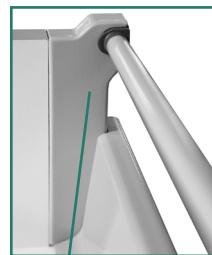

Masszív hátfalrögzítő elem, amelyet egyszerűen csak be kell pattintani a fiókhátba.

Lágy, teljes kihúzású, két irányban rugalmas működés a fióksín szerkezetnek köszönhetően, a csillapítás mértéke a záródás erejéhez igazodik.

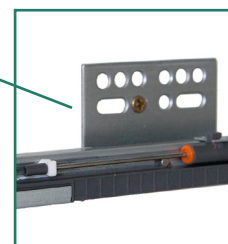

Duplafalú fém fiókoldalak

FDS-DF

Duplafalú acéllemez fiókoldal

Csendes működésű, teljes kihúzású, önbehúzó, csillapított kihúzású és csukódású, duplafalú fém fiókoldal, rejtett sínrel

teherbírás: 40 kg

szín: szürke / fehér

600 mm korpusz szélesség felett stabilizátor alkalmazása javasolt.

SZÜRKE

Hossz (mm)	FDS-DF A	FDS-DF B oldalmagasítóval	FDS-DF D két oldalmagasítóval	FDS-DF N sütő alatti kivitel
270	10006629999	10006630100	10006630200	–
300	10006630001	10006630105	10006630205	–
350	10006630011	10006630111	10006630210	–
400	10006630021	10006630121	10006630220	–
450	10006630031	10006630131	10006630230	–
500	10006630041	10006630141	10006630240	10006630270
550	10006630051	10006630151	10006630250	–

FEHÉR

Hossz (mm)	FDS-DF A	FDS-DF B oldalmagasítóval	FDS-DF D két oldalmagasítóval	FDS-DF N sütő alatti kivitel
270	10006631999	10006632100	10006632200	–
300	10006632000	10006632105	10006632205	–
350	10006632010	10006632110	10006632210	–
400	10006632020	10006632120	10006632220	–
450	10006632030	10006632130	10006632230	–
500	10006632040	10006632140	10006632240	10006632270
550	10006632050	10006632150	10006632250	–



FDS-DF PO-S

Duplafalú acéllemez fiókoldal, push-open működéssel

Csendes működésű, teljes, csillapított kihúzású, duplafalú fém fiókoldal, rejtett sínrel

teherbírás:

40 kg (PO-S stabilizátorral)

20 kg (stabilizátor nélkül)

szín: szürke



SZÜRKE

Hossz (mm)	FDS-DF PO-S A	FDS-DF PO-S B oldalmagasítóval	FDS-DF PO-S D két oldalmagasítóval
300	10006631601	–	–
350	10006631611	10006631711	10006631811
400	10006631621	10006631721	10006631821
450	10006631631	10006631731	10006631831
500	10006631641	10006631741	10006631841
550	10006631651	10006631751	10006631851



típus	szín	táblaméret (mm)	cikkszám
U763 ST9	gyöngy szürke	2800 x 2070 x 16	20010763161
W908 SM	bázis fehér		20010908160

Fiók fenék- és hátlap

A fiókrendszereknél a fenék- és a hátlapnak 16 mm vastagnak kell lennie. Ezt 18 mm vastag lap visszamarásával lehet kivitelezni,

vagy 16 mm-es lapot kell alkalmazni. Kínálatunkban szerepel a fiókoldalak színével harmonizáló színű, 16 mm vastag forgácslap is, amely akár konfekcionáltan is rendelhető.

FDS-DF PO- S stabilizátor és szerelési segédlet

FDS-DF PO-S

Stabilizátor

PO-S fiókrendszereknél a két oldalon elhelyezkedő fióksínek egyidejű záródását illetve kilökését biztosítja.

Keresztrúd hossza: 1100 mm

10006631590

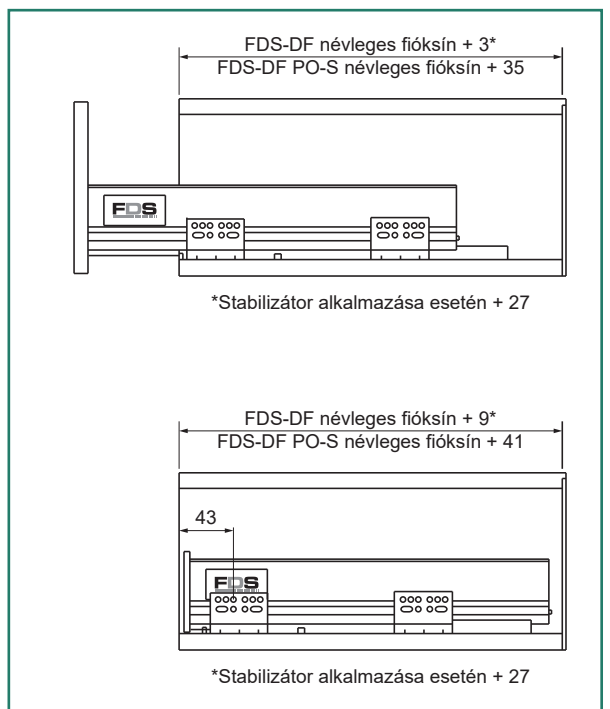
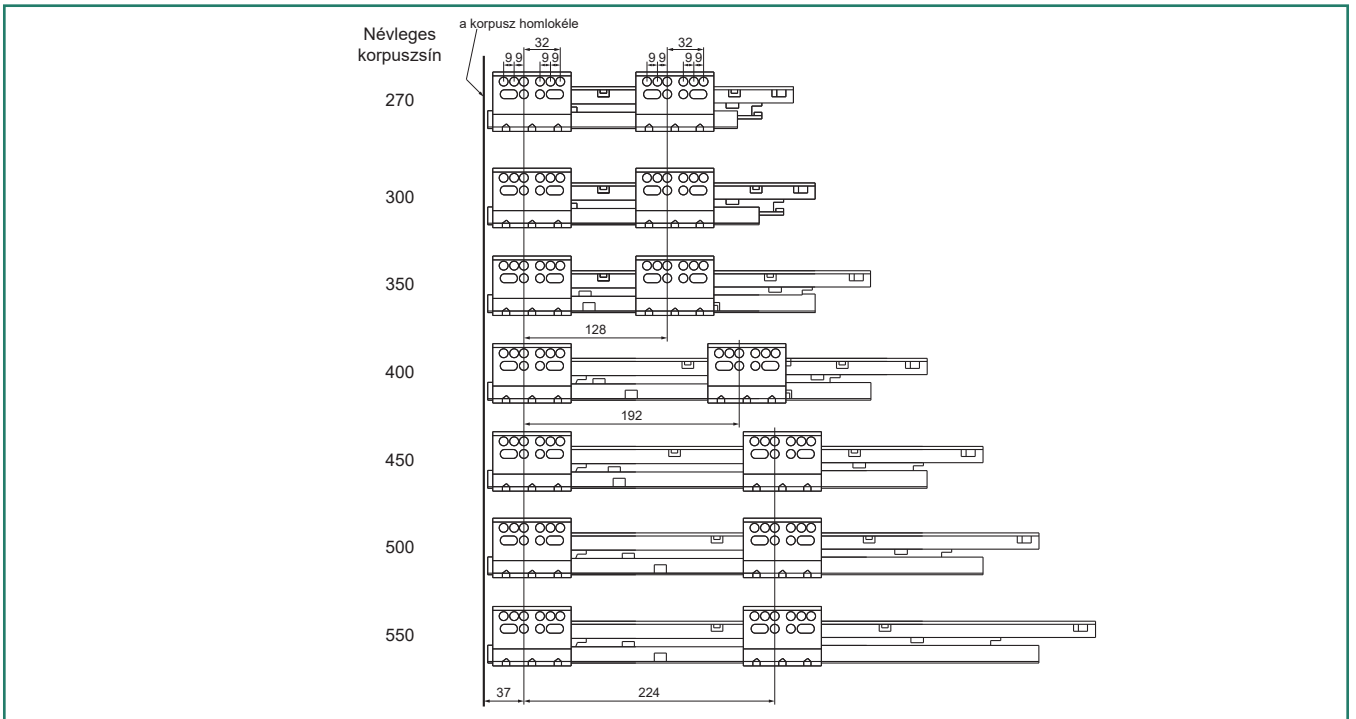
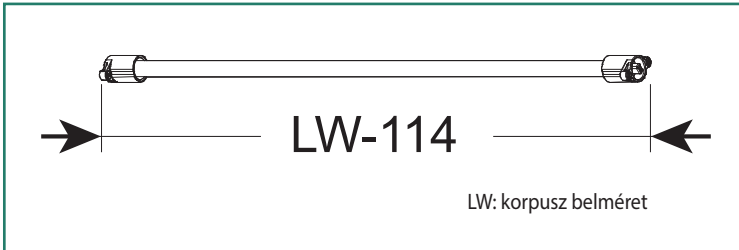
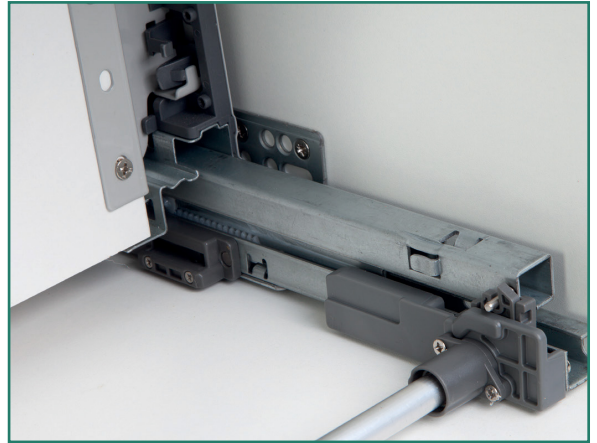

FDS-DF N

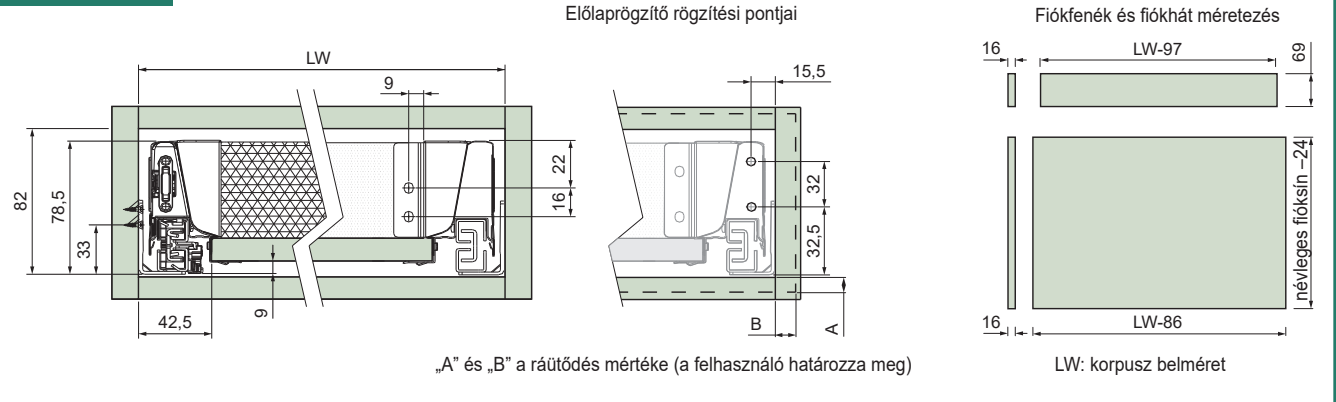

FDS-DF A

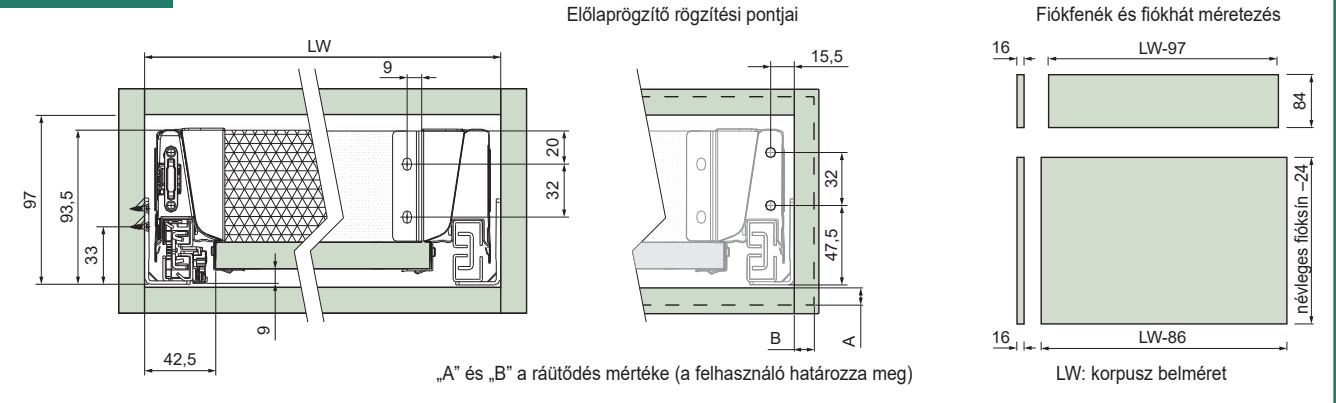

FDS-DF B



FDS-DF D

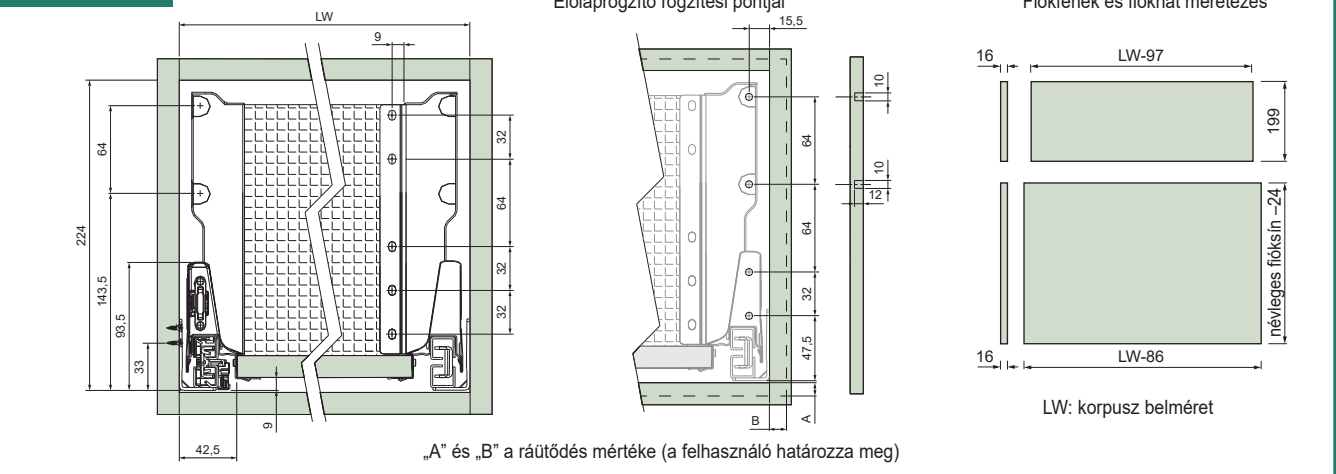

Kiegészítők FDS-DF fiórendszerhez

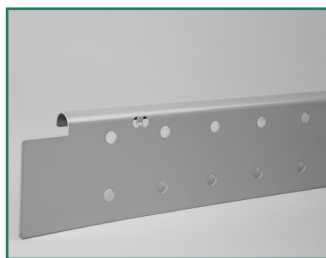

FDS-DF SW1

Perforált oldalszárny
FDS-DF B magasított
fiókoldalakhoz

méret	szürke
450 mm	10006630315
500 mm	10006630320
550 mm	10006630325

	fehér
450 mm	10006632315
500 mm	10006632320
550 mm	10006632325



FDS-DF SW2

Perforált olalszárny
FDS-DF D magasított
fiókoldalakhoz

méret	szürke
450 mm	10006630365
500 mm	10006630370
550 mm	10006630375

	fehér
450 mm	10006632365
500 mm	10006632370
550 mm	10006632375



FDS-DF PT

Dupla palacktartó adapter

10006630450



FDS-DF DRT

Dupla rúdtartó
magasított fiókoldalakhoz

10006630455



FDS-DF KR1

Keresztrúd
Hossz: 1100 mm

szürke	10006630460
fehér	10006632460



FDS-DF RT

Rúdtartó magasított
fiókoldalakhoz

10006630465

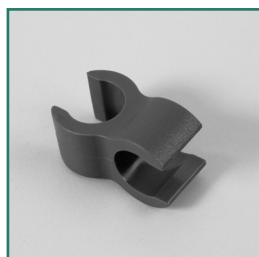

FDS-DF OT

Osztórúd tartó

10006630470

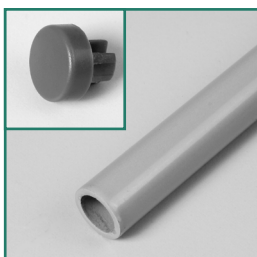

FDS-DF KR2

Keresztrúd
2 db végzáróval
Hossz: 1100 mm

10006630475



FDS-DF KRT

Keresztrúd tartó
FDS-DF SW-hez

10006630480



FDS Stabilizátor

600 mm feletti fiókszélességek egyenletes kihúzását biztosítja. Minimális szekrény mélység: névleges fiók sín + 27 mm
Alkalmazható FDS-DF és FDS-DF PRO rendszerekhez, kivéve FDS-DF N esetében.

500 mm	10006630280
550 mm	10006630285

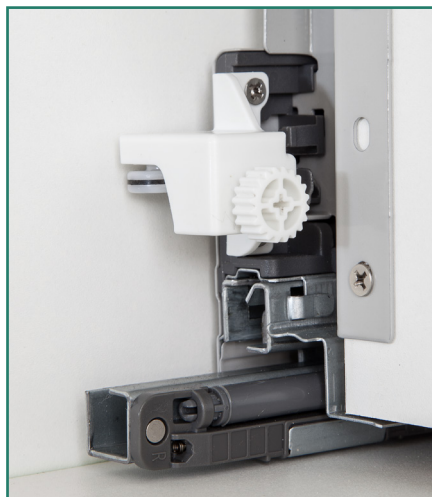

FDS Quick Stabilizátor

Alkalmazható FDS-DF és FDS-DF PRO rendszerekhez, kivéve FDS-DF N esetében. Könnyedén, fokozatmentesen állítható feszeség.

10006630290



FDS Előlapstabilizátor széles fiókokhoz

szín: szürke
rendelés: párban

10006630295

FDS-BFE

Előlap belső fiókok, hossz: 1100 mm

szürke

10006630410

fehér

10006632450

FDS-BFR A

Előlaprögzítő belső fiókokhoz

szürke

10006630400

fehér

10006632400

FDS-BRF B

Előlaprögzítő belső fiókokhoz

FDS-DF B magasított fiókoldalakhoz

szürke

10006630404

fehér

10006632410

FDS-BRF D

Előlaprögzítő belső fiókokhoz

FDS-DF D magasított fiókoldalakhoz

(FDS-DF KR1 kereszttrúd is szükséges)

szürke

10006630407

fehér

10006632420

FDS-DF OR

Négyszögletes oldalmagasító rúd

FDS-DF B és FDS-DF D magasított fiók-
oldalakhoz

méret szürke

350 10006630170

400 10006630175

450 10006630180

500 10006630185

550 10006630190

fehér

10006632170

10006632175

10006632180

10006632185

10006632190



FDS-BFE



FDS-BFR A

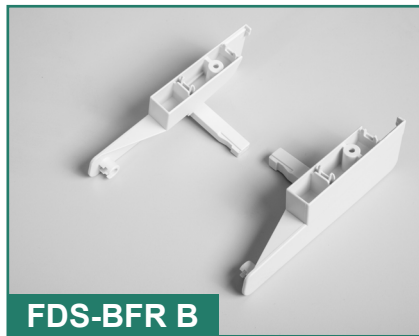

FDS-BRF B

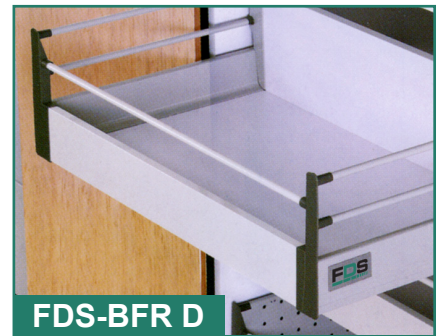

FDS-BRF D



FDS-DF OR



FDS-DF URE



FDS-DF URH

FDS-DF URE

Első üvegrögzítő
FDS-DF D fiókokhoz
rendelés: párban

szürke

10006630380

fehér

10006632380

FDS-DF URH

Hátsó üvegrögzítő
FDS-DF D fiókokhoz
rendelés: párban

szürke

10006630385

fehér

10006632385

FDS-DF GW

Savmart üvegoldal

méret

410×98×4 mm

460×98×4 mm

510×98×4 mm

cikkszám

10006630390

10006630392

10006630395

névleges

fiók sín

450 mm

500 mm

550 mm



FDS jelölő sablon fiókelőhöz

10006630495

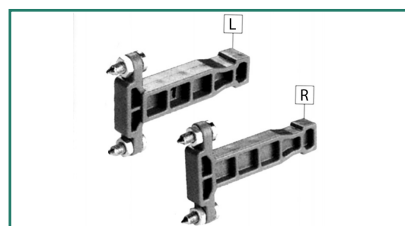

FDS pontozó sablon fiókelőhöz

10006630490

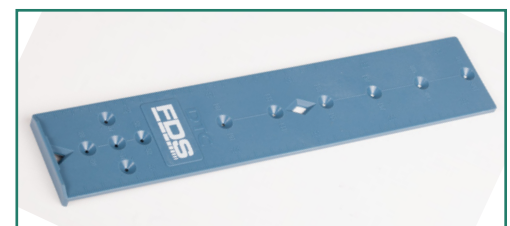

FDS jelölő sablon korpuszhoz

10006630485

FDS-RCS - Rejtett görgős fióksúszó rendszer fa fiókokhoz

Csendes működésű, precíz, irányított megvezetés.

Az FDS-RCSA+ és FDS-RCSAR fióksúszók önbehúzás, csillapított behúzású funkcióval is ellátott rendszerek.

- magassági állítás: +3 mm
- maximális oldalvastagság: 16 mm
- teherbírás FDS-RCSA+ és FDS-RCSAR esetében: 35 kg
- teherbírás FDS-RCS PO esetében: 20 kg

FDS-RCSA+ 3D állíthatósággal



FDS-RCSAR / FDS-RCS PO

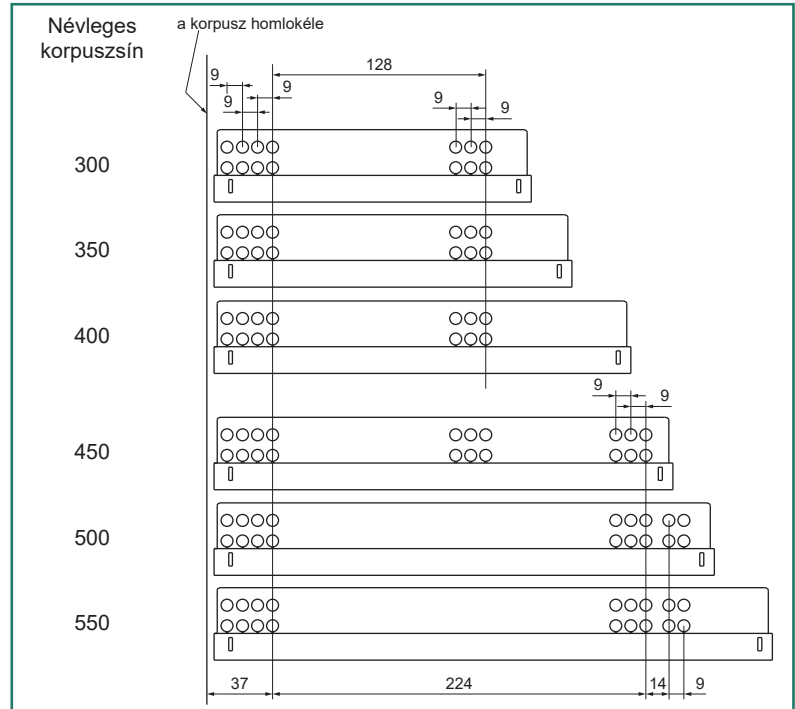
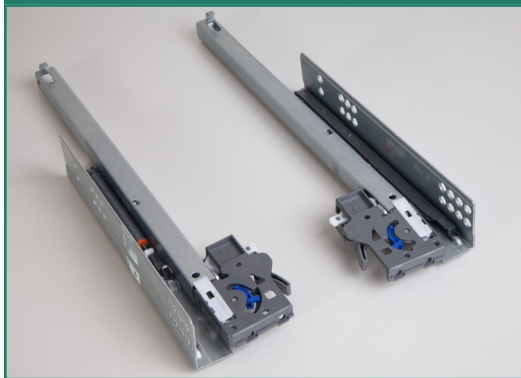

Hagyományos fiók

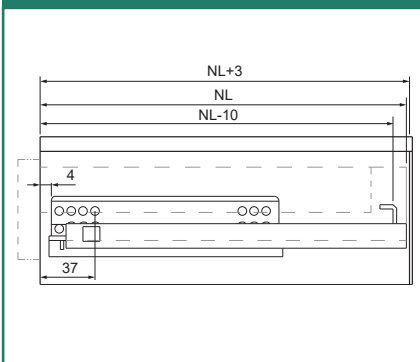

Belső fiók

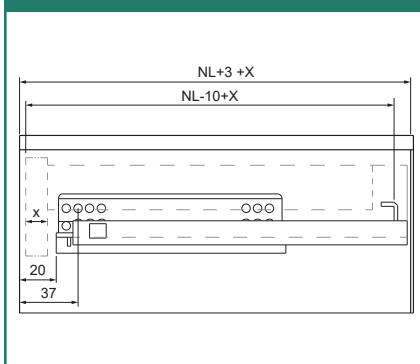

Hossz (mm)	FDS-RCSA+ Teljesen kihúzható Előlapprögző adapterrel	FDS-RCSAR Részlegesen kihúzható Előlapprögző adapterrel	FDS-RCS PO Push-open működéssel Részlegesen kihúzható Előlapprögző adapterrel
300	10006630900	10006630800	10006630700
350	10006630910	10006630810	10006630710
400	10006630920	10006630820	10006630720
450	10006630930	10006630830	10006630730
500	10006630940	10006630840	10006630740
550	10006630950	10006630850	10006630750

FDS-RCSA+

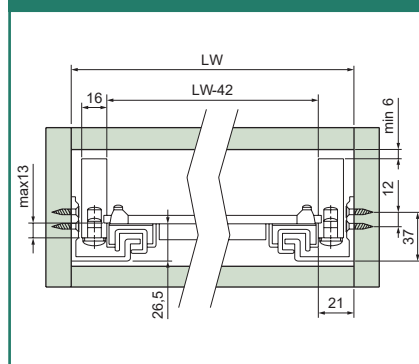

FDS-RCSAR / FDS-RCS PO

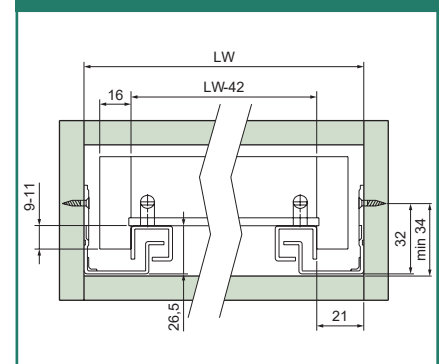

FDS-RCSA+

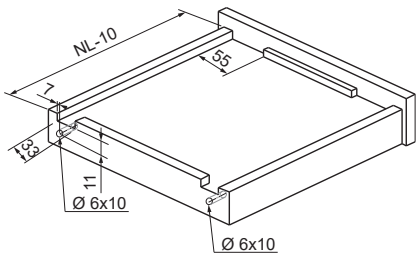

FDS-RCSAR / FDS-RCS PO

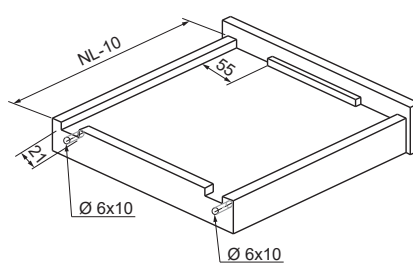

FDS-RCSA+ 3D állíthatóság

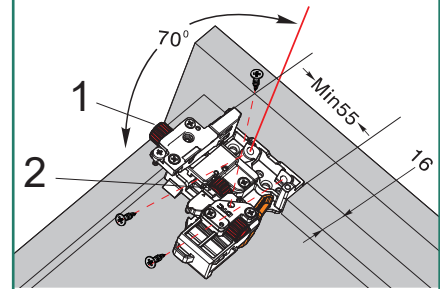

- 1: mélységi állítás
- 2: függőleges állítás
- 3: oldalirányú állítás

típus	szín	táblaméret (mm)	cikkszám
U763 ST9	gyöngy szürke	2800 x 2070 x 16	20010763161
U963 ST9	gyémánt szürke		20010963160
W908 SM	bázis fehér		20010908160

Fiókkávéhoz

A fiókrendszereknél a fiókkávénak 16 mm vastagnak kell lennie. Ezt 18 mm vastag lap visszamarásával lehet kivitelezni, vagy 16 mm-es lapot kell alkalmazni.

FDS-FF fém fiókoldalak

Megnevezés	Méret (mm)	Cikkszám
FDS-FF 54	54x500	10006631500
FDS-FF 86	86x270	10006631100
	86x300	10006631110
	86x350	10006631120
	86x400	10006631130
	86x450	10006631140
	86x500	10006631150
	86x550	10006631160
FDS-FF 118	118x300	10006631200
	118x350	10006631210
	118x400	10006631220
	118x450	10006631230
	118x500	10006631240
	118x550	10006631250
FDS-FF 150	150x300	10006631300
	150x350	10006631310
	150x400	10006631320
	150x450	10006631330
	150x500	10006631340
	150x550	10006631350
FDS-FF oldalmagasító rúd	450	10006631430
	500	10006631440
	550	10006631450

- szín: fehér
- az előlap függőleges irányú állíthatósága: ± 2 mm (kivéve FDS-FF-54)
- teherbírás: 25 kg



FDS Hagományos és speciális önzáró kivetőpántok • 110°

Az FDS-P R, FR és K önzáró kivető-pántok a FAIMEI Anyag- és Termékvizsgáló Laboratórium által az MSZ EN 14074:2004,6.3.3. szabványban meghatározott fárasztóvizsgálat során 100.000 ciklusú nyitásra szereztek minősítést.

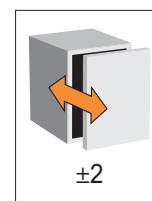
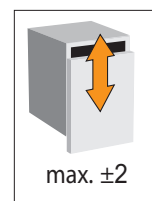
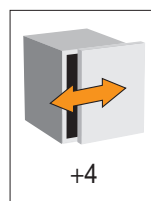
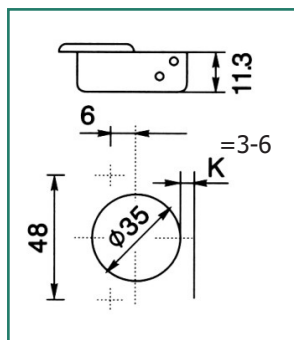

Tájékoztató ábra a pántok állítási lehetőségeiről. A feltüntetett értékek mm-ben értendők.

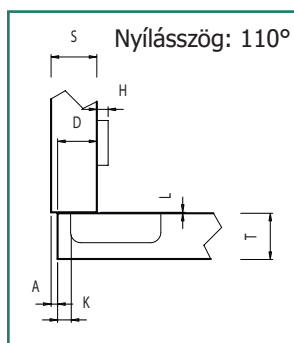
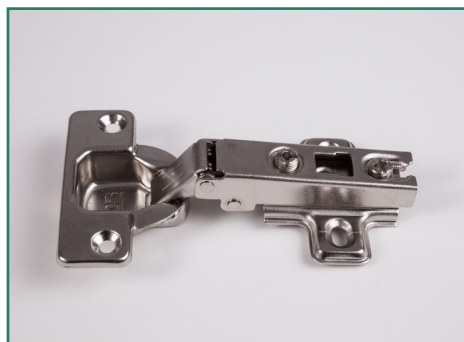

FDS-P R

Ráütődő, önzáró kivetőpánt pántalátéttel
K=3-6 mm
csavar nélkül

10002880000

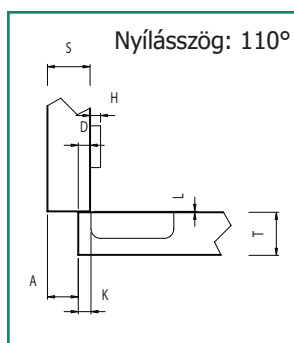

FDS-P FR

Félig ráütődő, önzáró kivetőpánt pántalátéttel
K=3-6 mm
csavar nélkül

10002880100

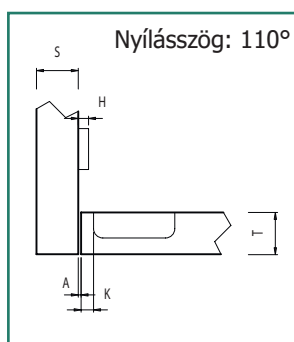

FDS-P K

Közézárodó, önzáró kivetőpánt pántalátéttel
K=3-6 mm
csavar nélkül

10002880200

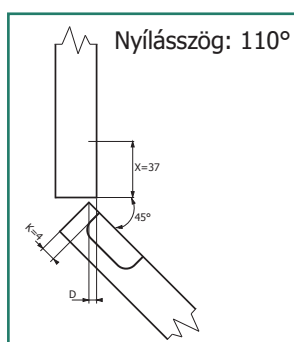

FDS-P +45K

+45°-os közézárodó, önzáró kivetőpánt
Szerelhető az FDS-P AO alátéttel, ha K=4 mm
ajtóvastagság: 14-24 mm

10002881000

FDS Hagományos és speciális önzáró kivetőpántok

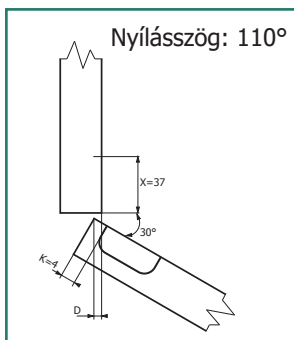
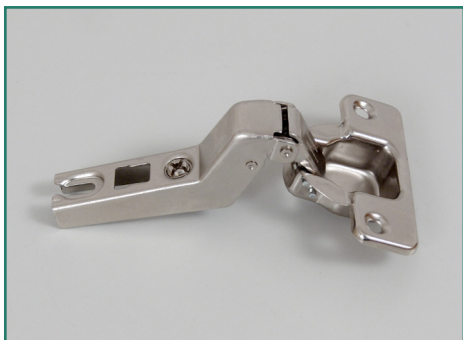

FDS-P +30K

+30°-os közézáródó, önzáró kivetőpánt
Szerelhető az FDS-P AO alátéttel, ha K=4 mm
ajtóvastagság: 14-24 mm

10002881010

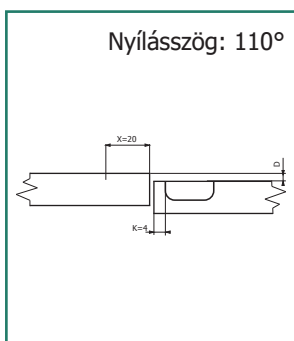

FDS-P PK

Közézáródó, önzáró pillér kivetőpánt
Szerelhető az FDS-P AO alátéttel, ha K=4 mm
ajtóvastagság: 14-24 mm

10002881020

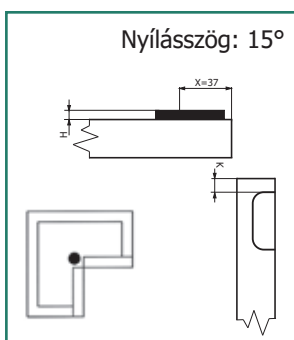

FDS-P SR

Ráütődő, önzáró sarokszekrény kivetőpánt
A sarokszekrénypánt a 165°-os kivetőpánttal együtt
használandó!

Szerelhető az FDS-P AO alátéttel, ha K=4 mm

10002881100

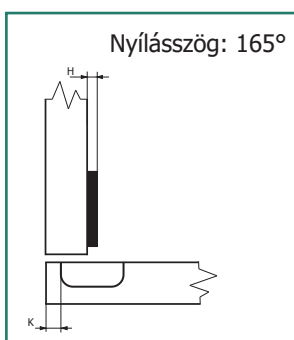

FDS-P 165R

Ráütődő, önzáró kivetőpánt,
165°-os nyílásszöggel
14-26 mm vastag ajtókhöz,
sarokszekrényekhez és kihúzható elemekkel ren-
delkező bútorokhoz.

Szerelhető az FDS-P AO alátéttel, ha K=4 mm

10002881111

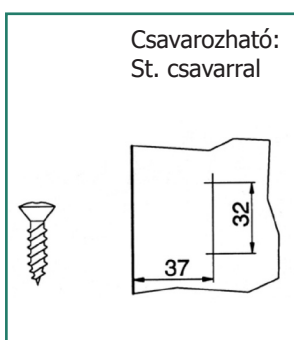

FDS-P AO

Pántalátét
H=0 mm

10002881190

FDS Fügőleges harmonika tolóajtó vasalás

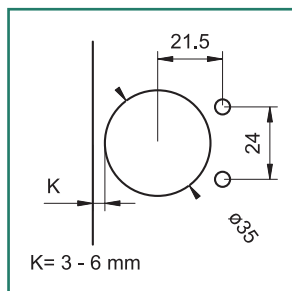
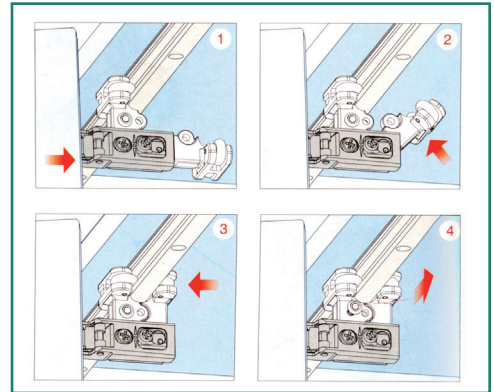
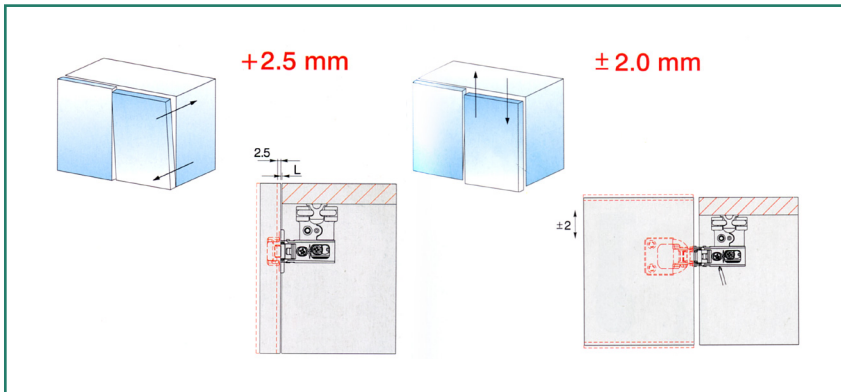
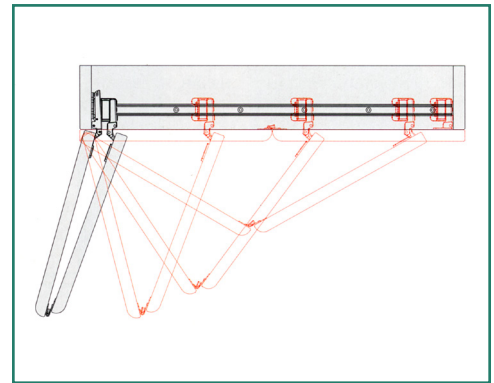
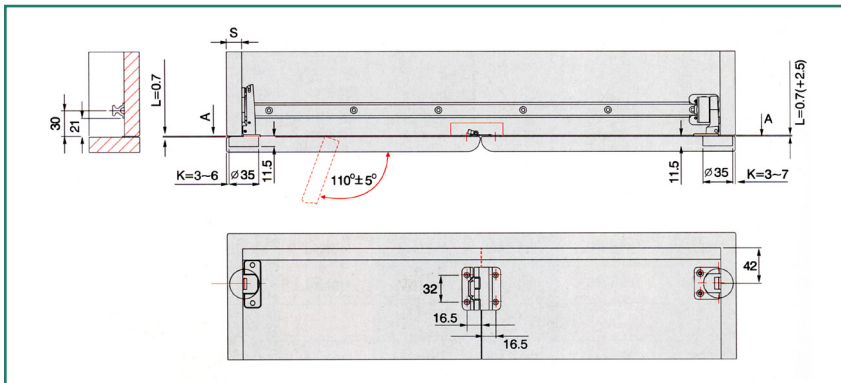

FDS-HT P

Ajtóvezető pánt ajtóvezetővel "második" ajtóra teherbírás: 15 kg

10002885000

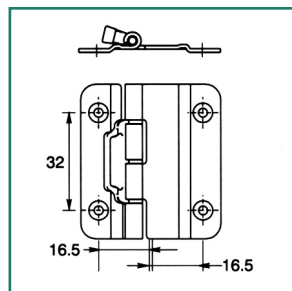

FDS-HT CSP

Csuklópánt két ajtó közé csavarfuratok átmérője: 6,5 mm

10002885010

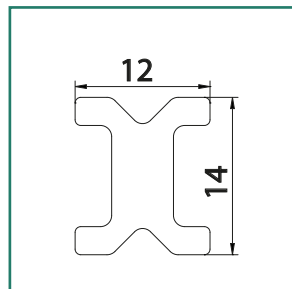
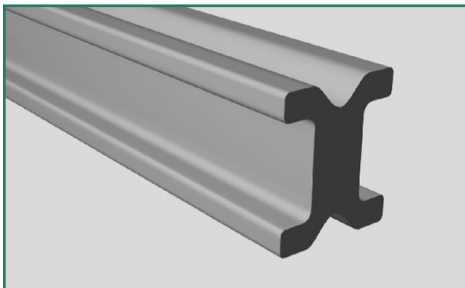

FDS-HT S

Tolóajtó vezető sín
hossz: 1200 mm
anyag: alumínium

10002885100

Forest Hungary Kft. 8900 Zalaegerszeg, Hock János út 90/A Tel.: 92/ 507-800 e-mail: info@foresteu.com

www.foresteu.com